

NOTICE DE POSE - TERRASSE

1. LAMBOURDAGE

Règles essentielles

- Prévoir une pente de 10mm/mètre (1%) de la maison vers l'extérieur, pour l'écoulement des eaux pluviales.
- La pose du lambourrage conditionne la planéité et la pérennité du platelage.
- Ne jamais utiliser des cales pour ajuster la hauteur des lambourdes composites.
- Ne pas utiliser de bandes bitumeuses sur les lambourdes.
- Ne jamais utiliser la lambourde composite OCEWOOD en tant que profilé de structure
- Réaliser un schéma du lambourrage et des lames avant de démarrer afin de bien préparer le chantier.
- En cas d'utilisation de géotextile, ne pas positionner

- celui-ci entre les lambourdes et les lames.
- Proscrire tout montage à moins de 5°C de température.
 - Pour une pose sur lambourdes bois, utiliser une structure autoportante avec lambourrage bois adapté et conforme au DTU 51.4 « Platelages extérieurs en bois ».
 - Il est indispensable d'assainir la sous-face de votre terrasse : l'entrée d'air doit se faire perpendiculairement aux lames, et représenter une surface minimale de 1% de la surface du platelage.
 - Les méthodes de pose sont validées par OCEWOOD, toutes les autres méthodes sont non conformes.

Matériel nécessaire

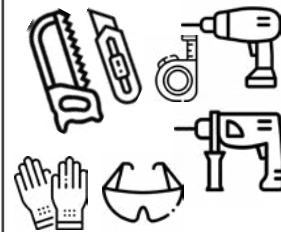

Généralités

Schématiser le projet

En 1^{er} lieu schématiser la structure et la pose des lames de façon à assurer un **lambourrage bien réparti** et **optimiser le calepinage** des lames.

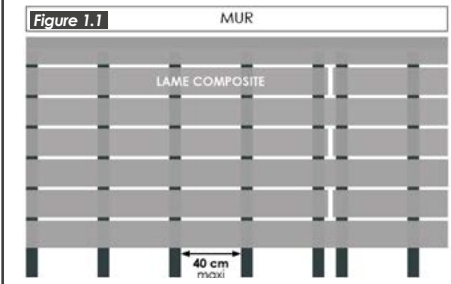

Vérifications

Vérifier que le sol support (dalle, plots ou longrines béton) :

- est sain, plan et stable.



Débuter par le lambourrage périphérique

Commencer par poser les lambourdes périphériques le long des contours, afin de créer un cadre. Poser ensuite les lambourdes intérieures.

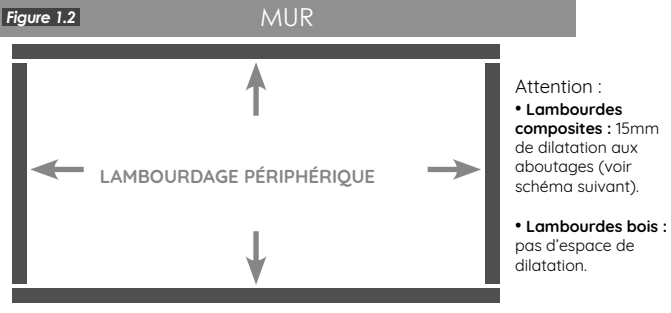

Lambourrage sur dalle béton

Disposition des lambourdes composites

Fixer les lambourdes composites intérieures à 40 cm maxi les unes des autres. Attention :

- Lambourdes en bois composite : 15mm de dilatation (cf schéma).
- Compatible uniquement avec lambourdes composites Océwood®

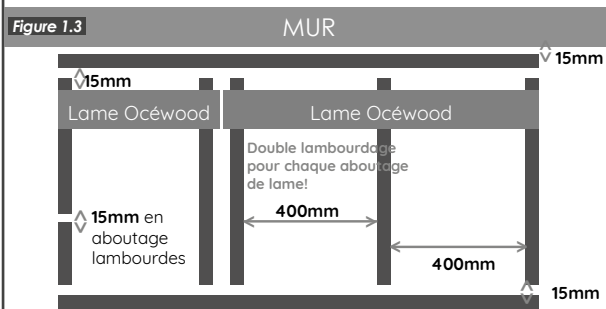

Dilatation

Lambourdes composites = Espaces de dilatation (15 mm)

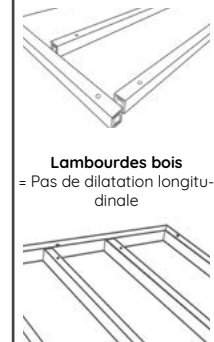

Disposition des lambourdes bois

Fixer les lambourdes bois intérieures à 40 cm maxi les unes des autres. Attention :

- Lambourdes en bois : pas d'espace de dilatation
- Section mini 45 x 70 (classe 4)

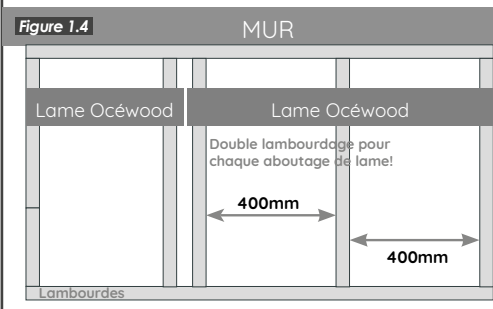

Fixation des lambourdes

Fixer les lambourdes sur le sol support béton (chevilles à frapper / vis béton / ou vis & chevilles traditionnelles). Prévoir au moins 5 cm dans le béton.

La lambourde doit systématiquement être perpendiculaire aux lames.

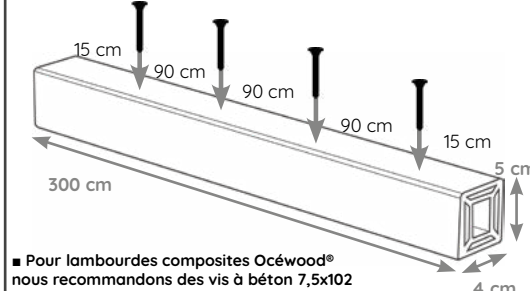

Zoom sur le double lambourrage

2 lames mises bout à bout (aboutage) ne peuvent pas être soutenues par une même lambourde. Chaque extrémité doit être soutenue par sa propre lambourde et son propre clip.

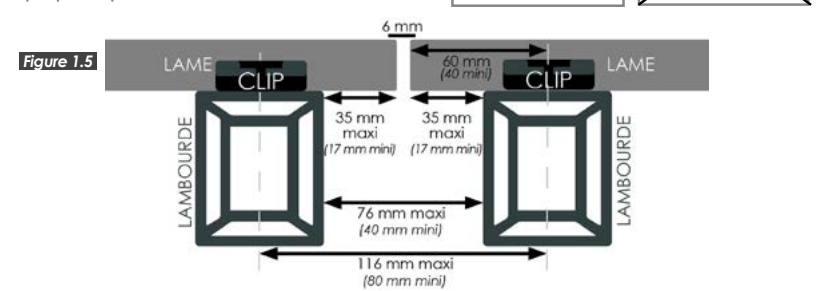

Lambourrage sur plots (Uniquement avec lambourdes bois classe 4 section mini 45 x 95 mm)

Structure périphérique

- Disposer les plots par lignes parallèles à 40 cm maxi l'une de l'autre. Espacer les plots d'une même ligne de 80 cm maxi.
- Solidifier le lambourrage périphérique : 2 vis de 120 mm par jonction (cf. figure 2.4).
- Doubler la périphérie de chaque côté et consolider à l'aide d'entretoises.

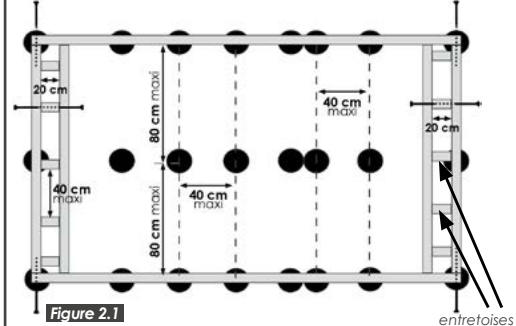

Disposition des plots & lambourdes

- Fixer les lambourdes intérieures sur les plots et les solidariser aux lambourdes périphériques à l'aide de vis de 120 mm.
- Doubler les 2 côtés périphériques restant à 20 cm par des entretoises (de même section).

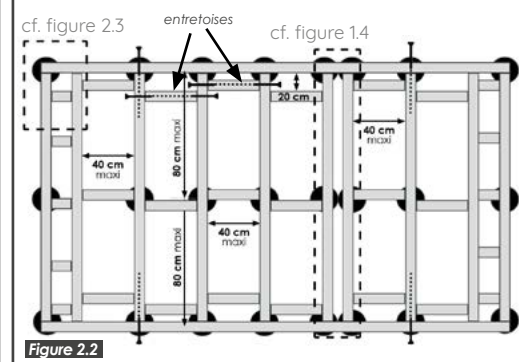

Les aboutages

Fixer chaque entretoise à l'aide de 2 vis de 120 mm de chaque côté.

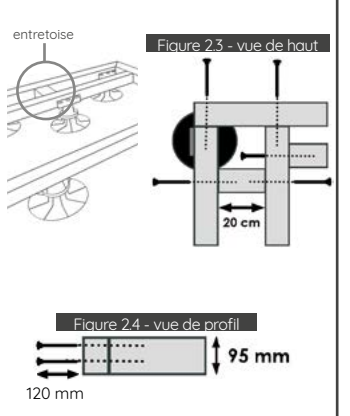

2. POSE DES LAMES

Règles essentielles

- Les extrémités de chaque lame sont obligatoirement soutenues par une lambourde et clippées à celle-ci.
- Respecter impérativement les jeux de dilatation préconisés.
- Ne jamais poser les lames directement sur le sol support, toute lame est à minima soutenue par 2 lambourdes.
- Il est fortement déconseillé d'alterner clippage et vissage.
- Poser les lames en quinconce (1 lame sur 2 ou sur 3)
- Ne pas dépasser 35 mm de lame en porte-à-faux (cf. figure 1.5).

Respecter les jeux de dilatation

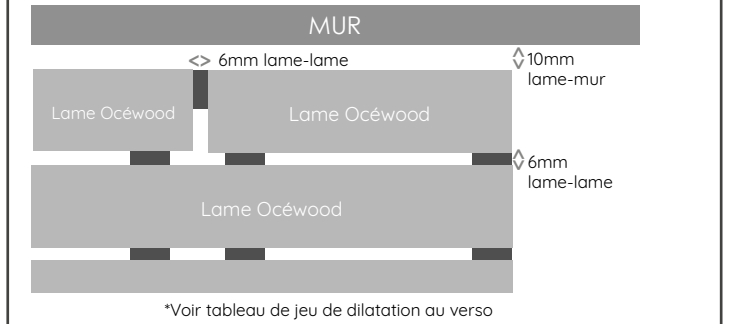

Utiliser la cornière comme profilé de départ

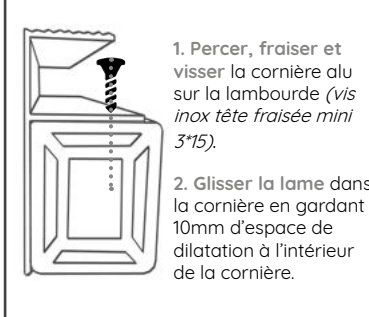

Délimiter un clip pour le départ

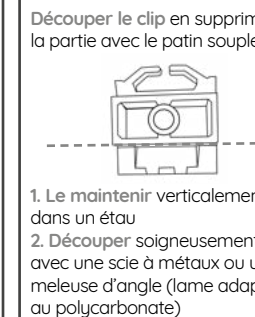

Fixation par Clip (Classik ou Optima)

Le clip est conçu pour respecter l'espace de dilatation latéral nécessaire.

1. Insérer le clip dans la première lame.
2. Visser aux 3/4 le clip sur la lambourde
3. Clipper la 2^e lame, visser le clip à fond. Faire de même pour chaque lame.

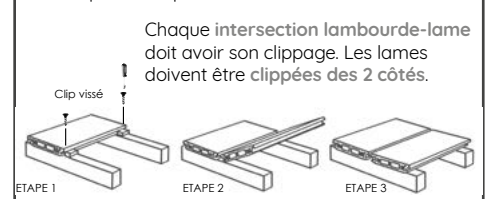

Les Aboutages

Toujours procéder à un double-clippage aux aboutages de lames.

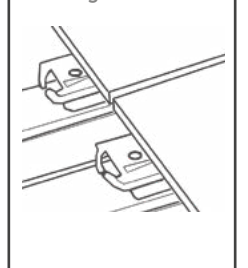

3. FINITION

Poser les cornières de finition Aluminium / PVC souple

1. Mesurer la longueur de cornière nécessaire et couper au besoin.
 2. Coller la cornière puis l'insérer dans les lames.
 3. Taper le long de la cornière pour bien l'emboîter.
- ⚠ Cornière PVC souple : colle PVC
 ⚠ Cornière aluminium : Colle MS 55

4. ENTRETIEN

Règles essentielles

- Le nettoyage est une étape obligatoire pour garder votre terrasse en bon état.
- Il doit se faire dès la fin du chantier, puis annuellement, idéalement au printemps.
- En cas de tâches, n'hésitez pas à consulter nos FAQ sur www.ocewood.fr ainsi que nos vidéos d'entretien.
- Les lames 100% composites peuvent pâlir un peu au cours du 1^{er} mois d'exposition, puis leur couleur se stabilise.

Nettoyage & entretien

Nettoyer la terrasse à l'aide d'un jet à haute pression (120 bars maxi, distance mini 30 cm).

Pulvériser de l'antimousse (OcéClean) pour protéger la terrasse des mousses.

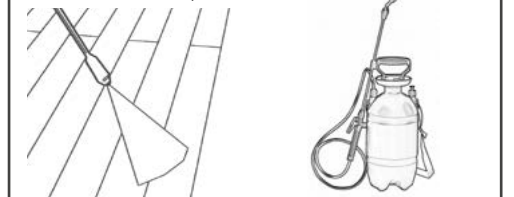

FOIRE AUX QUESTIONS - TERRASSE

LES QUESTIONS COURANTES...

■ **Peut-on utiliser n'importe quel type de fixation pour poser les lames Océwood®?**
Océwood® a développé pour chaque gamme de lames un système de fixation qui lui est propre :

■ **Clip Classik** pour la gamme Classik,

■ **Clip Optima** pour les gammes Optima, Optima Plus et Optima Eko,

Nous vous recommandons de suivre nos préconisations en matière de fixation afin de garantir celle-ci.

■ **Comment couper les lames de terrasse Océwood® si elles sont trop longues ?**

Pour ajuster la longueur d'une lame Océwood® proprement, utilisez une scie pendulaire. Lors du process d'extrusion, les lames sont coupées en longueur avec une tolérance de 0 à +10mm, et peuvent être recoupées, voir chanfreinées.

■ **Comment couper les cornières en aluminium?**

Pour redimensionner vos profilés, adaptez une lame spéciale aluminium sur votre scie pendulaire.

■ **Puis-je utiliser des lambourdes en bois pour poser ma terrasse Océwood® ?**

Oui, cependant nous vous conseillons d'utiliser dans ce cas des lambourdes en bois imputrescibles et avec contreventement pour éviter qu'elles se tordent, ainsi que de respecter les préconisations de pose d'un lambourrage en bois. La structure doit être autoportante et le lambourrage adapté (cf. DTU 51.4 « **Platelage extérieur bois** »)

■ **Est-il possible de fixer la lambourde composite Océwood® sur plots ?**

Non, la lambourde composite Océwood® n'est pas un profilé de structure. Si vous souhaitez utiliser les plots réglables, réalisez un lambourrage bois autoportant conforme au DTU 51.4 « **Platelage extérieur bois** » avec un boic lasse 4 et de section adaptée selon le type de pose.

■ **Suis-je obligé de poser ma terrasse Océwood® sur une dalle béton ?**

C'est préférable, cependant une alternative vous est possible : un lambourrage bois autoportant conforme au DTU 51.4 « **Platelage extérieur bois** » qui nécessitera cependant un plus grand travail de mise en oeuvre.

■ **Puis-je utiliser les lambourdes composites d'une autre marque ?**

Non, les différences de matériaux sont parfois incompatibles en termes de dilatation. Nous ne garantissons pas la pose d'une terrasse Océwood® avec d'autres matériaux que ceux précisés dans cette notice.

■ **Recommandez-vous une marque d'antimousse spécifique ?**

Oui, nous vous recommandons d'utiliser l'antimousse OcéClean d'Océwood®. Pour les zones dites « à risque » (zones de restauration, terrasse située sous un arbre fruitier ou non soumise aux intempéries - pergola / balcon -...), nous vous recommandons d'appliquer OcéCare. Retrouvez + d'infos et l'ensemble de nos FAQ entretien sur www.ocewood.fr

■ **Est-il normal que de l'eau stagne sur les lames après qu'il ait plu ?**

Oui, les lames Océwood® sont peu poreuses. Il est donc normal que de l'eau stagne sur la lame le temps de s'évaporer.

■ **Des petites tâches se sont formées sur ma terrasse, que faire ?**

Dans les premiers mois d'exposition extérieure, l'action de l'humidité et des UV entraîne un palissement homogène des lames 100% composite et parfois des tâches inesthétiques. Cette réaction est naturelle et provisoire.

***Jeu de dilatation en mm** (L) Longueur terrasse en m / (D) Dilatation périphérique totale (= entre lame et mur), en mm :

| L | 1 | 2 | 3 | 4 | 5 | 6 | 7 | 8 | 9 | 10 | 11 | 12 | 13 | 14 | 15 |
|---|-----|-----|-----|------|------|------|------|------|------|------|------|------|------|------|------|
| D | 3.0 | 6.0 | 9.0 | 12.0 | 15.0 | 18.0 | 21.0 | 24.0 | 27.0 | 30.0 | 33.0 | 36.0 | 39.0 | 42.0 | 45.0 |



Retrouvez l'ensemble de nos **VIDÉOS DE POSE** sur :



www.ocewood.fr



Société Océplast - 3 rue Benjamin Franklin - ZI les Blussières - 85190 AIZENAY
Tél : +33 2 51 48 30 34 - email : contact@oceplast.fr - www.ocewood.fr

© GP2101001 / France - avril 2021

NOTICE DE POSE - PRODUITS CONCERNÉS

CETTE NOTICE EXPLIQUE L'INSTALLATION DE :

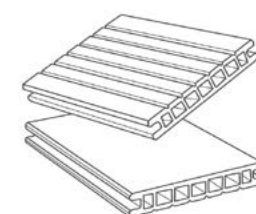

Gamme Classik

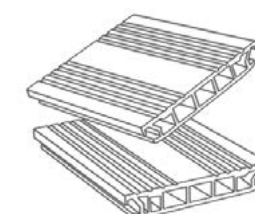

Gamme Optima



Gamme Optima Plus

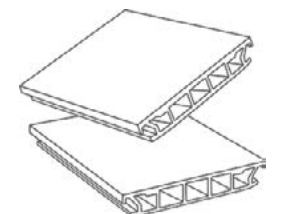

Gamme Optima Eko

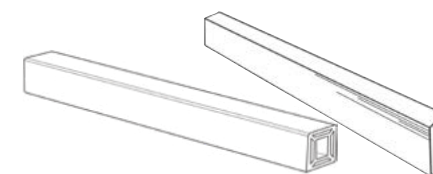

Lambourdes composite & bois

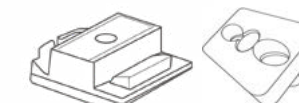

Fixation clip Optima ou Classik

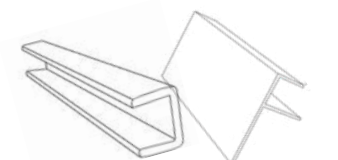

Cornières souple & anodisée