

PARE-DOUCHE RELEVABLE POUR BAIGNOIRE D'ANGLE

Se monte indifféremment à droite ou à gauche

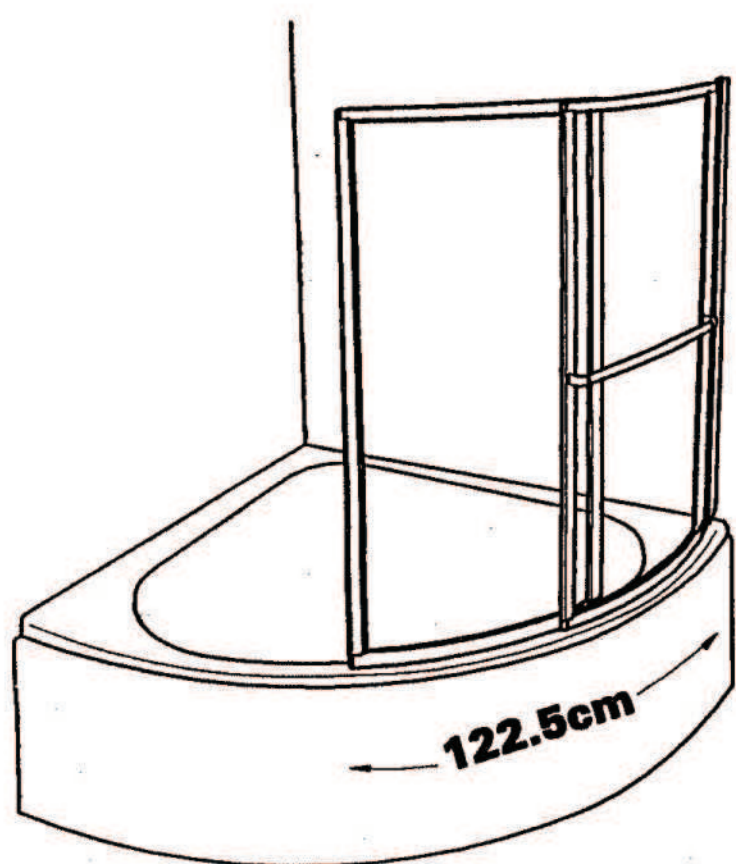

H 140cm

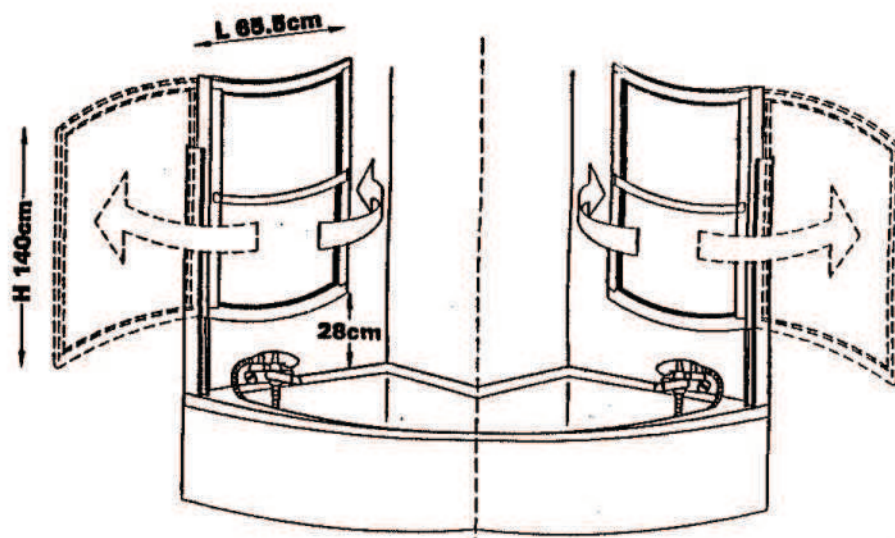
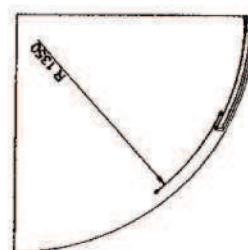

Modèle déposé n°99 3782. Système breveté. Profils brevetés.
Conception et fabrication française.

Dans l'emballage vous devez trouver :

- A) Une paroi
- B) Une poignée porte-serviettes
- C) Un joint souple
- D) 2 embouts de porte-serviettes
- E) Un sachet comprenant :
 - 4 plaquettes compensatrices
 - 3 vis de fixation
 - 3 chevilles
 - 2 vis de fixation de la poignée
 - 1 joint mousse découpé

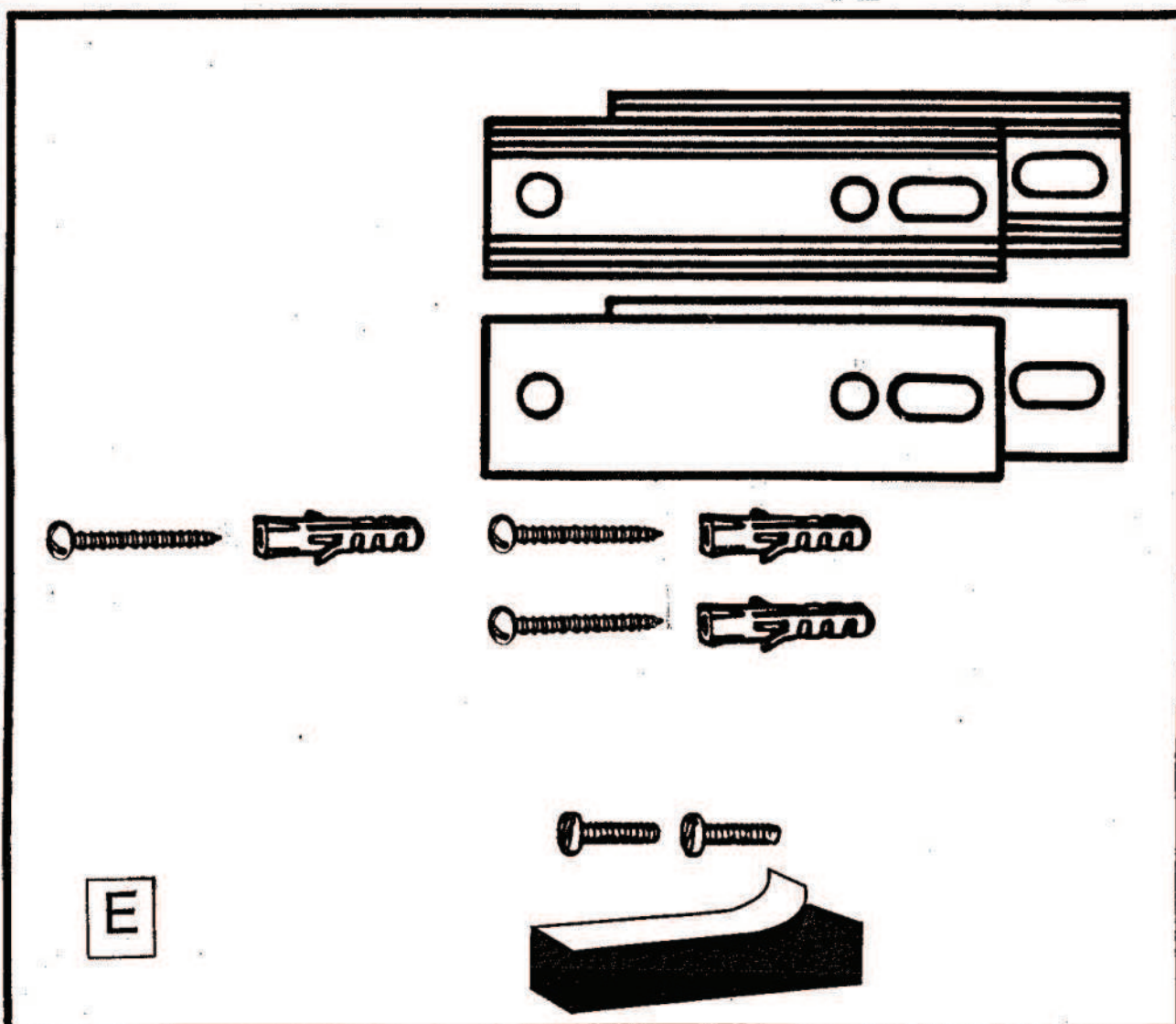
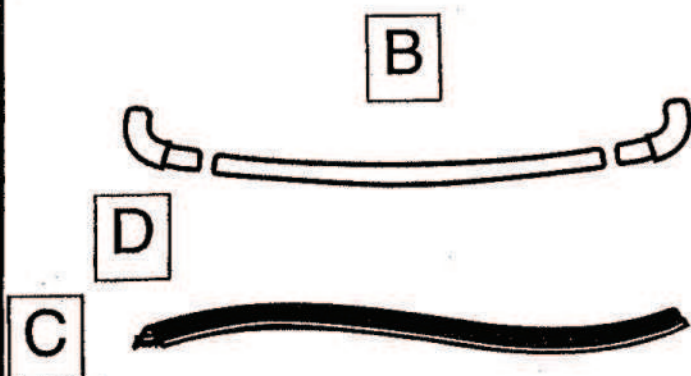

INSTRUCTIONS DE MONTAGE

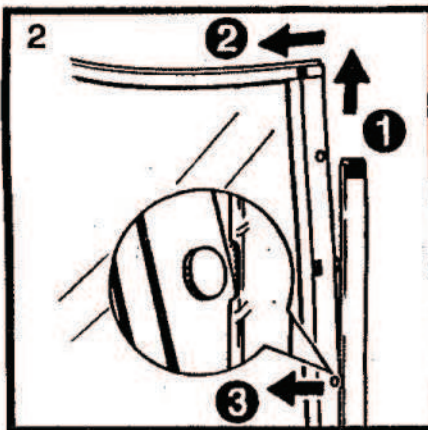
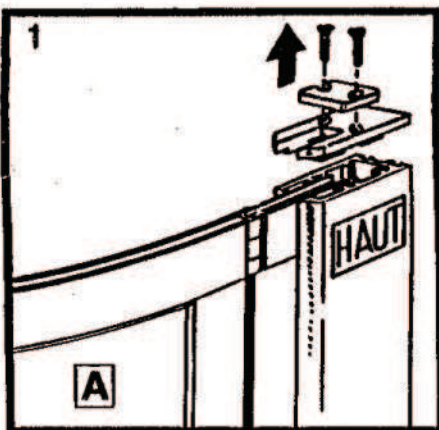

1. Retirer la plaquette jetable et l'embout de profil (Attention, le produit peut se dégager brutalement sous l'effet du vérin !).

2. Libérer le profil-mural.

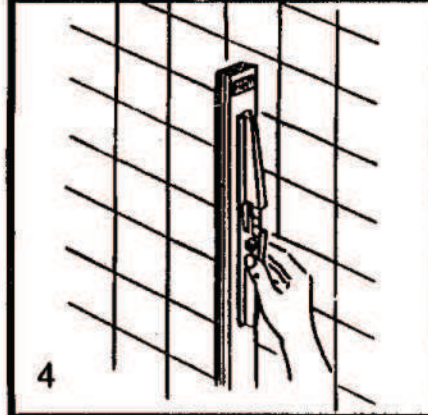
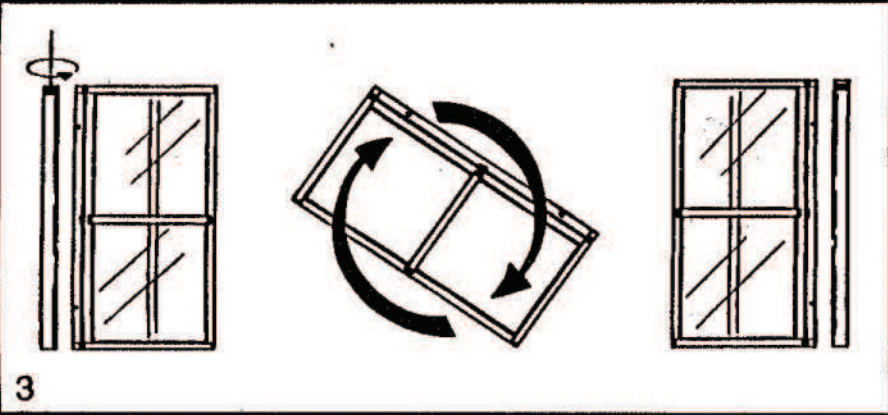

3. Pare douche fourni monté à droite et réversible à gauche. Attention le joint de vitrage est côté baignoire.

4. Positionner.

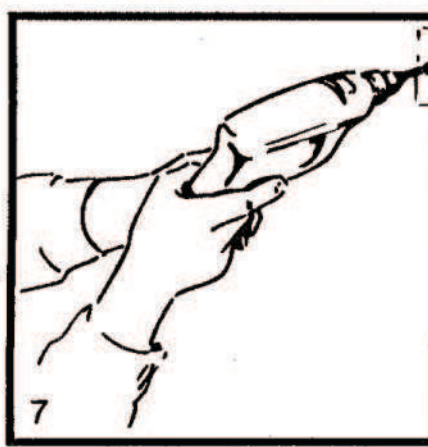
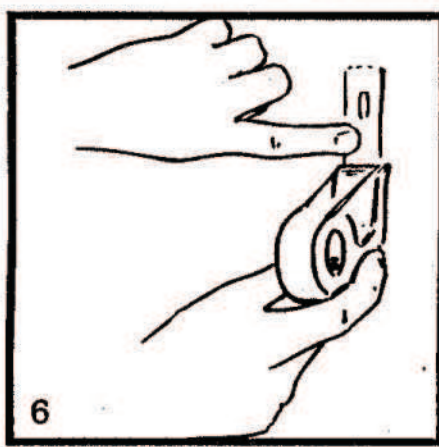
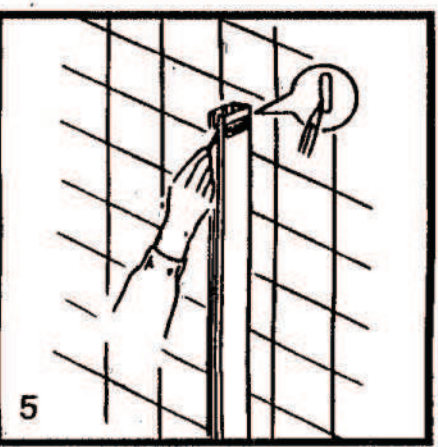

5. Tracer.

6. Poser un adhésif transparent.

7. Percer.

8. Mettre en place les chevilles.

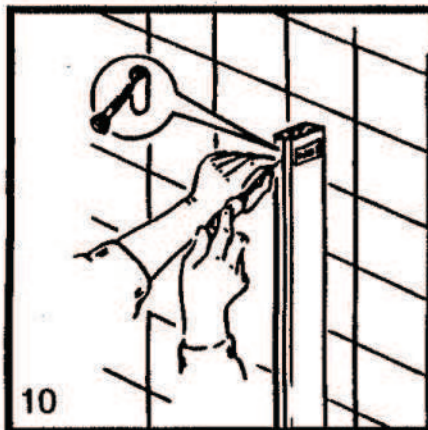
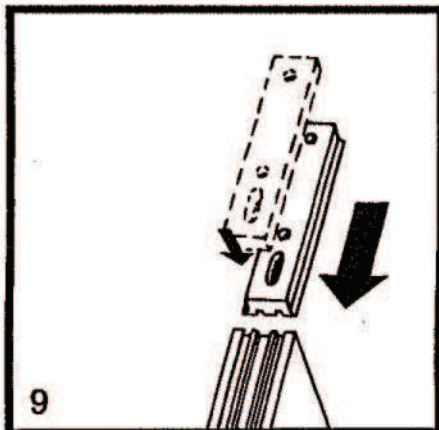
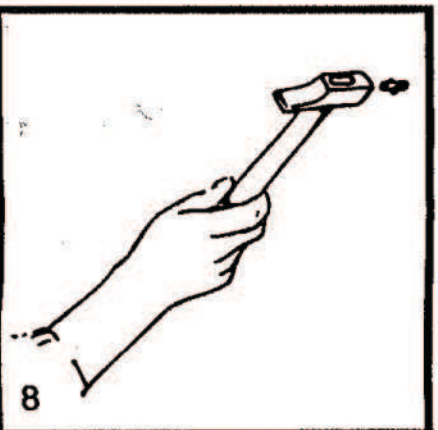

9. Plaquettes pour compenser une épaisseur de carrelage ou une mauvaise verticalité.

10. Fixer le profil mural.

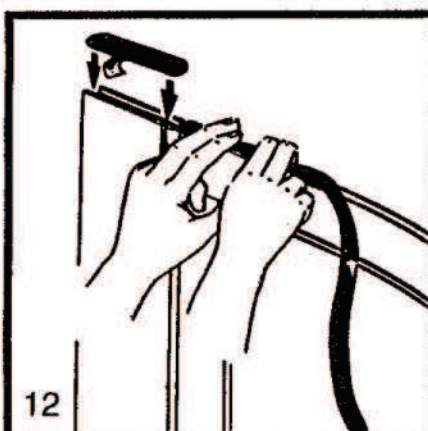
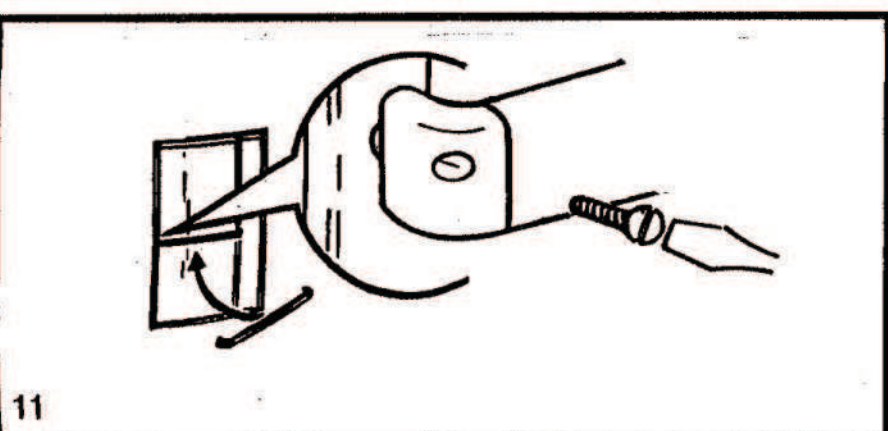

11. Engager les embouts du porte-serviettes à chacune des extrémités. Positionner. Visser.

12. Mettre en place les joints au bas de la paroi.

13. Introduire la paroi dans le profil-mur.

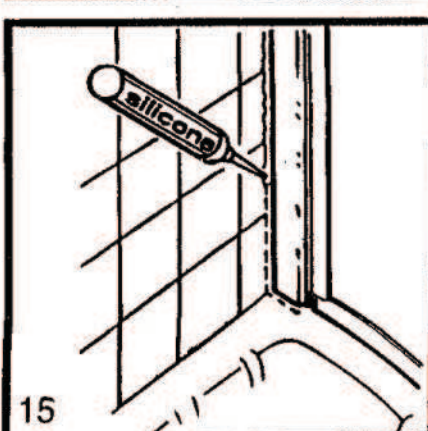
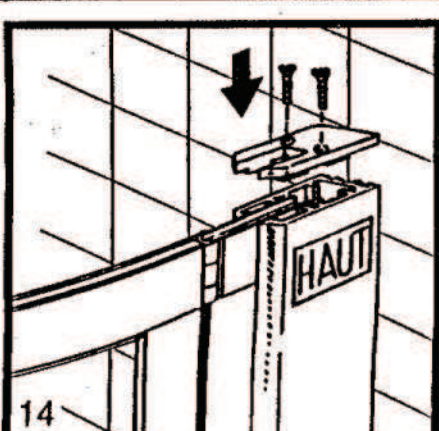
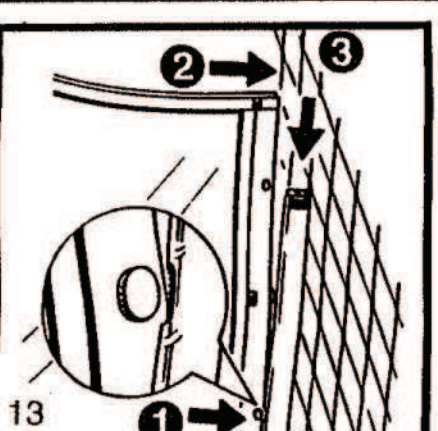

14. Remettre l'embout de profil.

15. Parfaire avec un joint de silicone.

NOMBRE DE PERSONNES NECESSAIRES POUR LE MONTAGE : 1

"Les outils qu'il vous faut !"

