

Parement Décoratif Mural

En amont de la pose

- 🌳 Le stockage dans le local où ils seront posés, est indispensable de 48 à 72 h.
- 🌳 Afin que le lambris s'équilibre avec l'hygrométrie de la pièce, faites une ouverture sur la longueur du paquet sans ôter le film.
- 🌳 Le gros œuvre doit-être fini, sec, étanche et hors d'air. Avant la pose, tous les travaux doivent être terminés et stabilisés (plâtres, enduits, peinture, etc.). Tous risques de ré-humidification ultérieure de la pièce doivent avoir été éliminés.
- 🌳 Une température entre 18 et 20°.
- 🌳 Une humidité moyenne entre 40 et 65%.
- 🌳 Pour certaines poses (à coller) le mur doit être propre, sans aspérité.

La pose collée

- 🌳 **Cette pose est pratique et facilitante :**
- 🌳 Rapide en pose directe sur support.
- 🌳 Permet des poses difficiles en traditionnel.
- 🌳 Les systèmes pré-collés en usine à la colle PU (Polyuréthane) sont fiables et évitent des manipulations de lames pour encoller le support et la paroi.
- 🌳 Les tests apportent des garanties fiables.
- 🌳 Le support doit être vraiment impeccable :
 - 🌳 Placo
 - 🌳 Enduit
 - 🌳 OSB
- 🌳 La section et l'essence doivent être stable (longueurs courtes ou aboutées).

Ce type de pose correspond à un produit de la nouvelle gamme!

La pose

| Selon DTU Épaisseurs des lambris en lames (en mm) | Entraxe maximum des tasseaux | |
|--|--|--|
| | Épaisseur = 13 mm minimum largeur = 20 mm minimum | Épaisseur = 20 mm minimum largeur = 25 mm minimum |
| $9 \leq \text{Épaisseur} < 14$ | 40 cm maximum | 40 cm maximum |
| $14 \leq \text{Épaisseur} < 25$ | PROSCRIT | 65 cm maximum |
| Épaisseur ≥ 25 | | Note de calcul ou prescription du fabricant |
| Entraxe maximum des fixations sur un même tasseau | 40 cm | 60 cm |

Conseil Gascogne bois : 40 cm d'entraxe pour toutes les épaisseurs

Il est fortement conseillé d'utiliser une épaisseur de 20mm afin de favoriser la ventilation. Mais également pour poser les lambris de forte épaisseur.

La pose

- ✿ Les tasseaux sont fixés aux parois au moyen de chevilles, de vis ou des clous. L'ensemble des tasseaux doit être posé sur une surface plane et de niveau.
- ✿ Dans le cas où le mur n'est pas droit, la planéité s'obtiendra au moyen de cales de bois ou au moyen de cheville et de vis spéciales permettant un mouvement de va-et-vient du tasseau par vissage et dévissage.
- ✿ Les éléments dimensionnant le vide technique sont souvent les boites électriques. Par exemple, pour une boite de 45 mm et un parement de 13,5 mm, on choisira une ossature d'épaisseur minimale de $45 - 13,5 = 32\text{mm}$.
- ✿ Les fixations doivent être disposées à une distance minimum de 30 mm de l'extrémité des tasseaux.
- ✿ Les tasseaux sont fixés en fonction de la pose choisie du lambris : horizontale, verticale ou inclinée
- ✿ Au moment de la mise en œuvre en local de classe d'emploi 1, l'humidité maximale d'un lot de lambris en lames doit être de $11 \% \pm 3$ soit de 8 à 14 %.

La pose

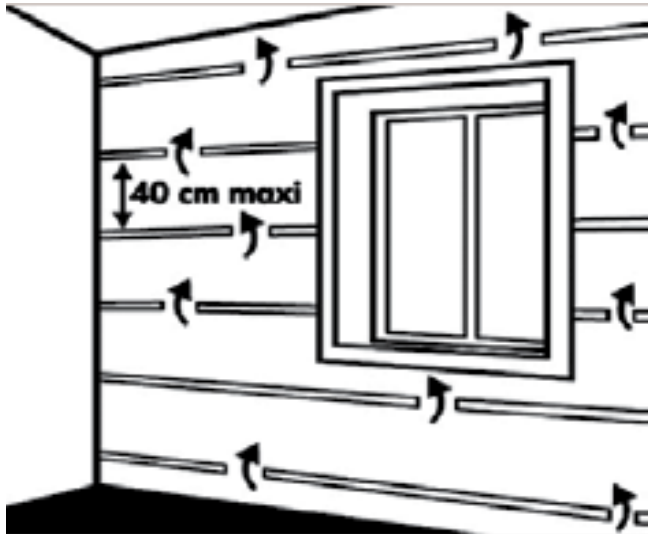

4

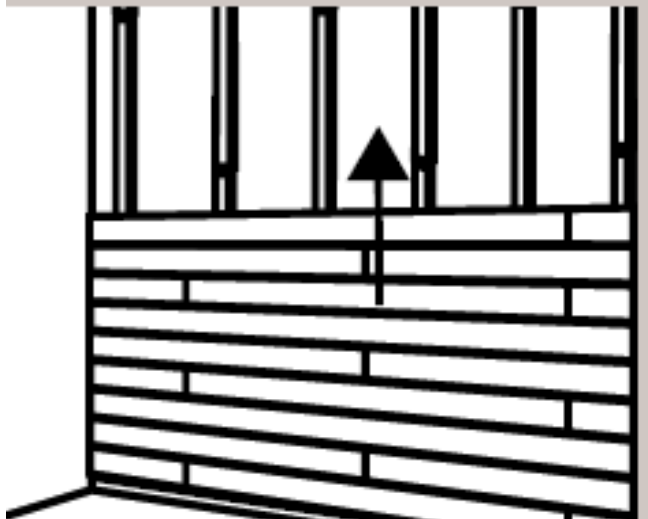
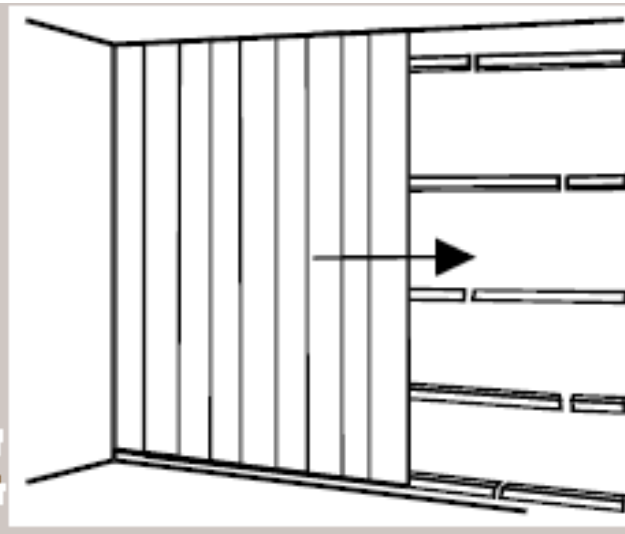

6

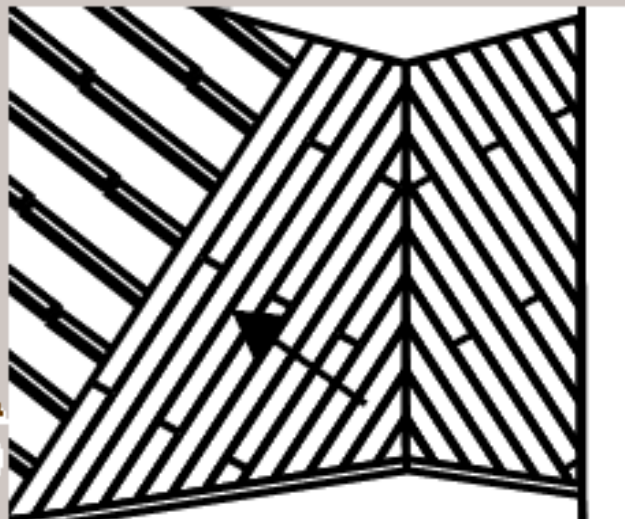

Selon DTU

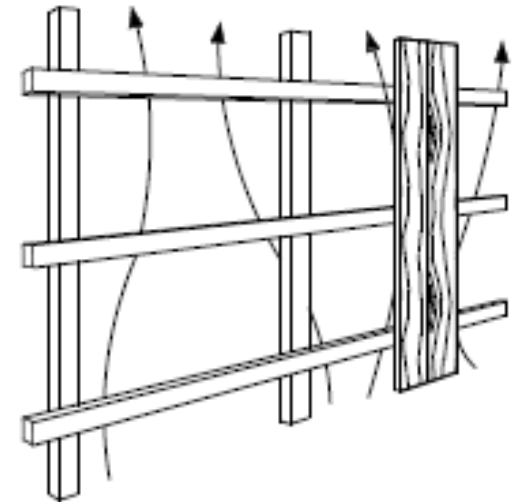
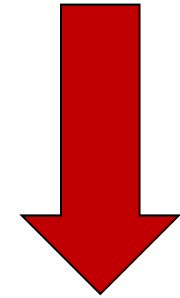

La pose par clips

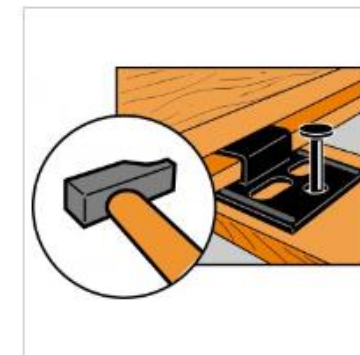
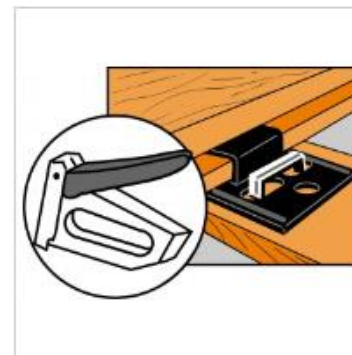
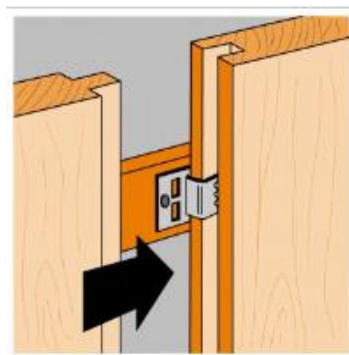
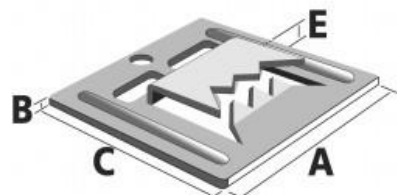

| N°Clip | Taille Mm E | Exemple de lambris |
|----------|-------------|--|
| Clip N°2 | 2 | PVC+ revêtus 8mm |
| Clip N°3 | 3 | Revêtus 10mm et lambris bois de 9 mm à 10 mm |
| Clip N°4 | 4 | Lambris bois de 11 mm à 13,5 Mm |

- ⚠ Attention la limite est de 13,5mm d'épaisseur (soit la joue du parement $E < 4\text{mm}$).
- ⚠ C'est une pratique qui s'applique plus fréquemment sur le lambris revêtu car ils sont plus stables avec des clips N°2, N°3 ou spécifiques au revêtement (logiloc).
- ⚠ Pour le bois il est déconseillé car la résistance mécanique de l'ensemble est légèrement moins efficace, et totalement proscrit en plafond au-delà de 10mm d'épaisseur.

La pose clouée, vissée ou agrafée

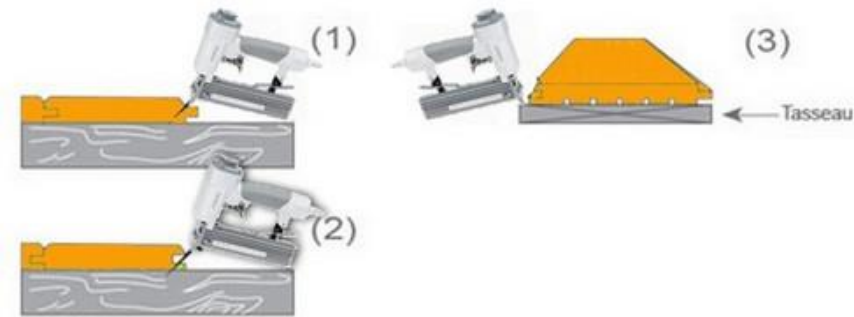

Il est possible de fixer les lambris en partie mâle (languette) ou femelle (rainure)

Pose en partie femelle :

Souvent préconisée avec une joue de parement à élégie décalée

Pose en partie mâle :

La plus fréquente, elle se fait exactement comme un parquet à clouer

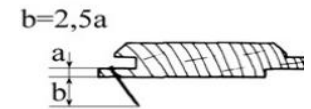
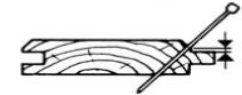

Il existe un principe qui détermine à la fois la taille du clou et celle du tasseau avec un ratio de 2,5

Le clou ou la vis (spéciale parquet) doit pénétrer de 2,5 fois la longueur traversant la lame (le clou doit être à tête homme)

Le tasseau doit donc être suffisamment épais pour accueillir le clou ou la vis

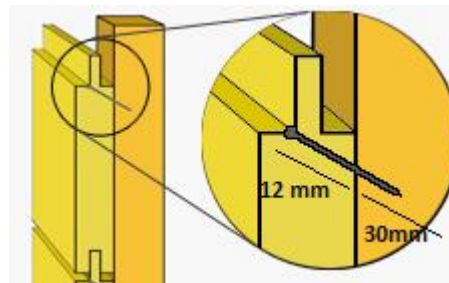

La pose clouée ou vissée

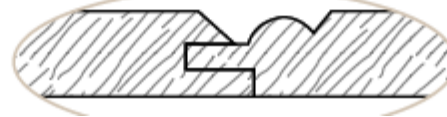
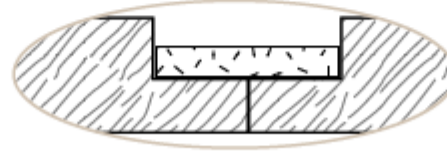
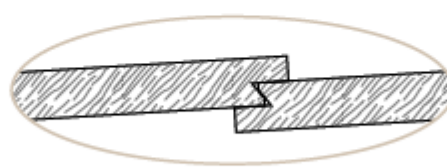
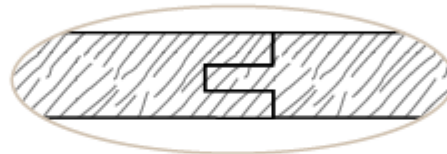
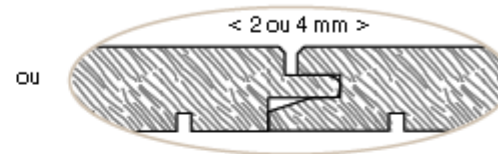
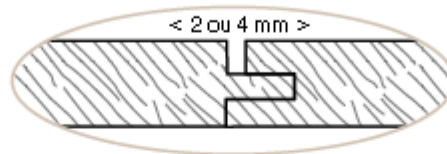
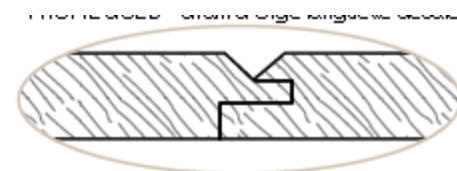
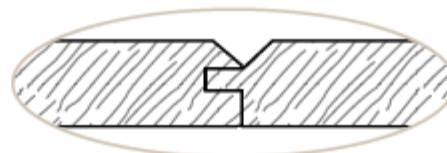

Avec les gammes de lambris IMBERTY®, vous avez le choix entre différents types de profils de lames.

Une fois assemblées, elles offrent des aspects visuels adaptés à tous les goûts et toutes les envies.

Profils non contractuels

+ PRODUIT

Les languettes décalées

Elles permettent de fixer très facilement les lambris par simple agrafage ou clouage.

La pose clouée ou vissée

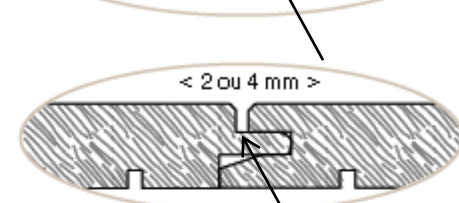
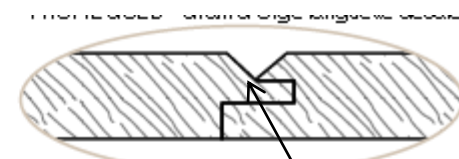
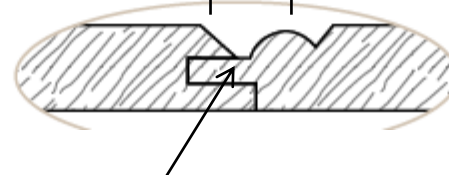
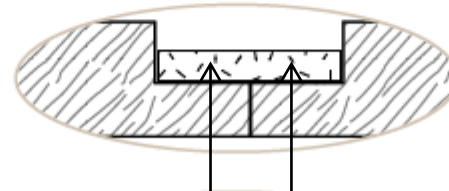
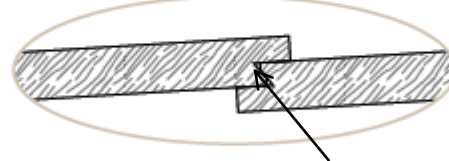
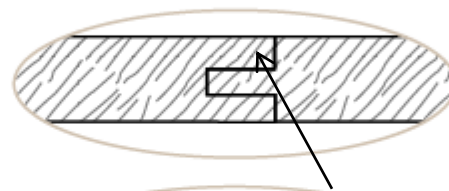
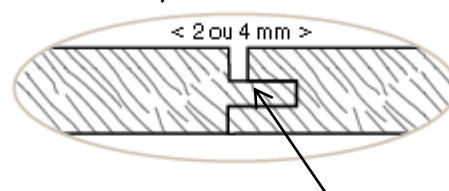
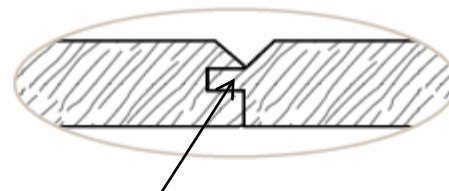
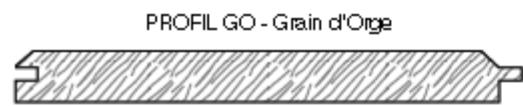

ou

Avec les gammes de lambris IMBERTY®, vous avez le choix entre différents types de profils de lames.

Une fois assemblées, elles offrent des aspects visuels adaptés à tous les goûts et toutes les envies.

Profils non contractuels

+ PRODUIT

Les languettes décalées

Elles permettent de fixer très facilement les lambris par simple agrafage ou clouage.

La pose clouée ou vissée Profil Parement Landais



- ✿ Ce profil autrement appelé type volige, les lames se fixent directement sur tasseaux sans rainure et sans languette.
- ✿ Attention les tasseaux doivent faire 32mm car la règle des 2,5 fois l'épaisseur du parement qui en général fait 13,5mm.

✿ Il existe 3 types de pose :

- ✿ 1 par vis avec de la 4X40 (2 vis par lame)
- ✿ 2 par clous à tête homme (3 pointes par lame)
- ✿ 3 gros clous tête plate (2 clous par lame)

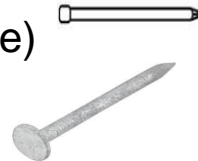

- ✿ Côté déco le conseil d'architecte aimant les produits vieillis vintage. Possibilité de prendre des gros clous et les faire rouiller avec de l'eau et du sel

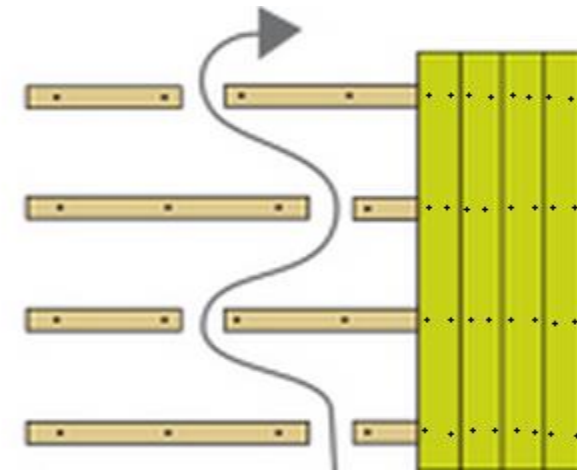
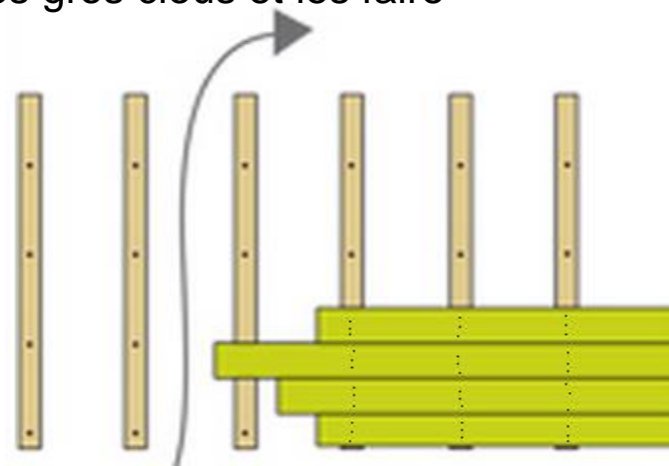



La pose : règles générales

- Une fois la première lame posée, il faut vérifier le niveau : la première lame a une fixation apparente qui sera recouverte par les finitions

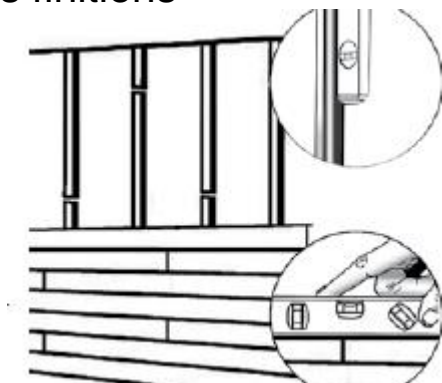

- Le joint de dilatation périphérique est indispensable. Cette ouverture sert également de ventilation.

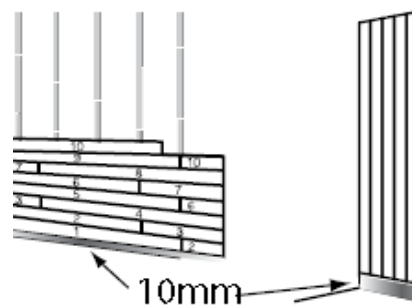

La pose : 2 types de pose

La pose en coupe perdue :

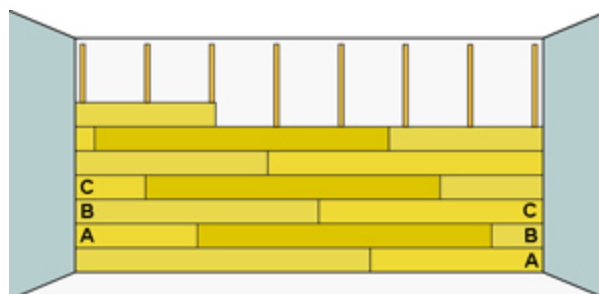

La pose à coupe de pierre

Alignez vos lames une rangée sur deux. Aboutez une lame sur deux de part et d'autre de l'axe central. Si cette technique est plus esthétique que la précédente elle génère beaucoup plus de chutes et revient donc plus cher.

