

- Remplacement de la cartouche thermostatique -
- Replace Thermostatic Handle -
- Sostituzione Cartuccia Termostatica -

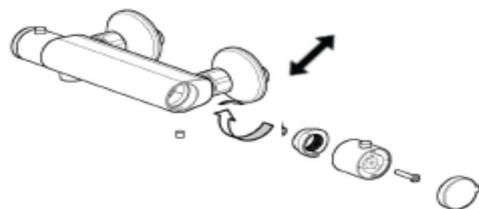

- Réglage de la cartouche thermostatique -
- Setting Thermostatic Handle -
- Settaggio Cartuccia Termostatica -

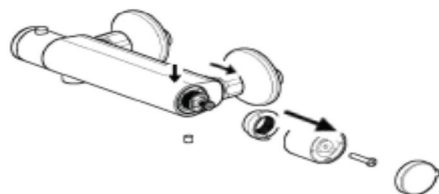
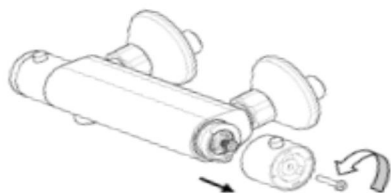
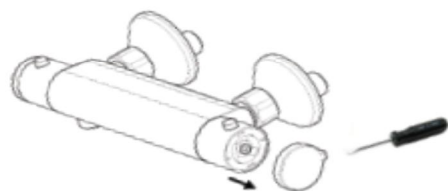
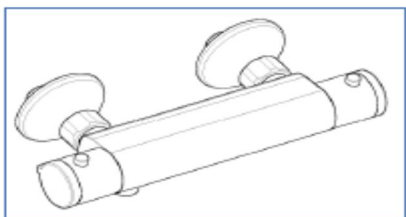
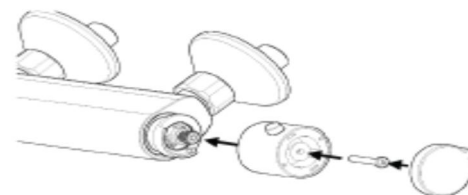
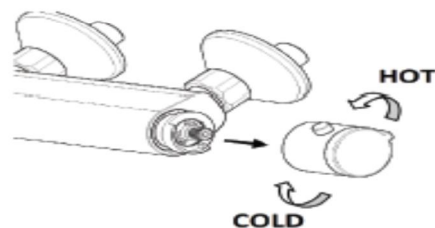
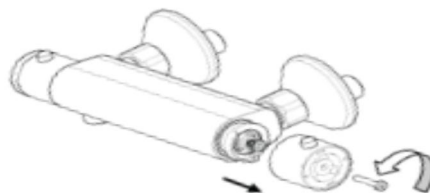
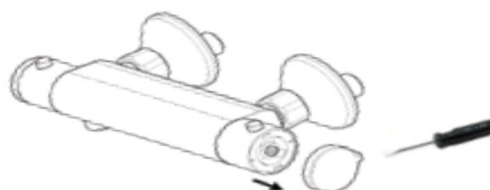
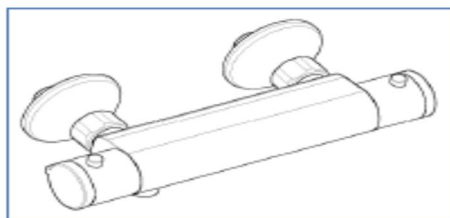

Mitigeur Thermostatique

Bain-Douche chromé DIAMANT

(Code : 1241140)



LAPEYRE SA

Les miroirs, 18, Avenue d'Alsace

92400 COURBEVOIE

RCS Nanterre n°542 020 862

Service clients :

BP 149 – 93300 AUBERVILLIERS CEDEX

VERIFIEZ TOUS LES COMPOSANTS AVANT INSTALLATION

Après avoir ouvert la boîte, vérifiez que tous les composants sont présents en accord avec le tableau ci-dessous. En cas de pièces manquantes, contactez votre revendeur.

L'apparence du mitigeur peut changer en fonction du modèle. Le dessin n'est pas contractuel

NO.	Nom	Qté
1	Raccord excentrique	2
2	Rosace	2
3	Mitigeur	1

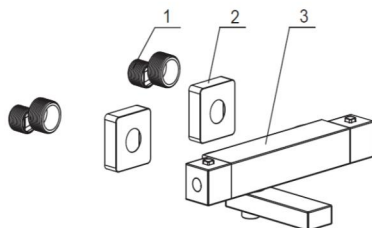

OUTILS NECESSAIRES :

Clé plate, Clé Allen, tournevis cruciforme, perceuse, lunettes de protection

IMPORTANT POUR L'INSTALLATION

Le produit a passé tous les tests d'usage, prière de ne pas démonter le produit. La pression d'utilisation de ce produit est 0.5bar~6bar. La pression recommandée est bar~5bar. La température de l'eau froide est 4~29°C et la température de l'eau chaude est 55~65°C.

Prenez toutes les précautions nécessaires lors du perçage et de l'installation

ATTENTION : Assurez-vous qu'il n'y ait pas de tuyaux ou de câbles à l'endroit où vous percez.

Nous nous réservons le droit de modifier ce produit sans information préalable.

INSTALLER LE MITIGEUR

Purgez vos arrivées d'eau pour éviter les impuretés qui pourraient endommager votre mitigeur.

Vissez et serrez les écrous du mitigeur sur les raccords excentriques fixés au mur en utilisant une clé plate.

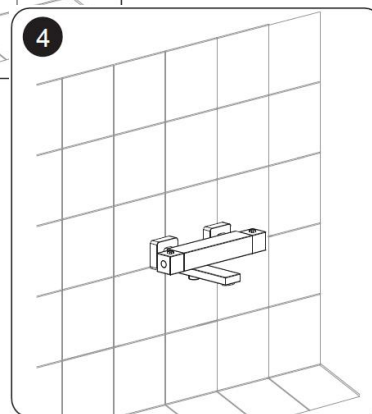
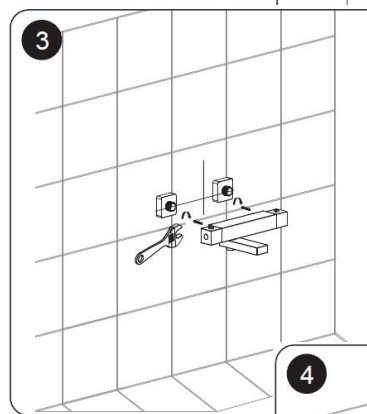
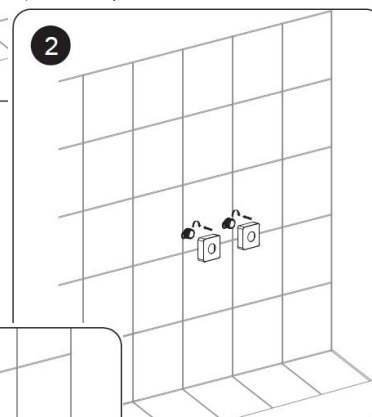
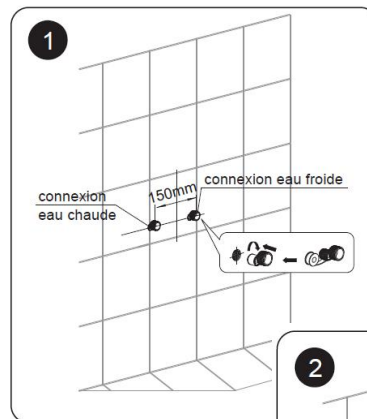

ENTRETIEN

Il est probable que la présence d'un écoulement diminué en raison de la saleté dans l'installation, vous devez donc effectuer l'entretien suivant:

Fermez les vannes de couper l'eau chaude et froide de la table de mixage. Utilisez une clé hexagonale pour desserrer les écrous de manchon, puis terminez le dévissage des écrous à la main. Nettoyez les filtres que l'on trouve dans le connecteur de sortie.

REEMPLACEMENT DE LA CARTOUCHE THERMOSTATIQUE

Le nettoyage périodique de la cartouche garantit le bon fonctionnement du mitigeur. Coupez l'eau avant toute intervention.

Procédez comme suit:

Enlevez la poignée, enlever la vis du fond du corps du mitigeur. Saisir la poignée d'une main et tirez la cartouche brusquement sur la droite pour la retirer. Nettoyez la cartouche avec détartrant ou vinaigre blanc et rincer à l'eau. Remplacez la cartouche dans le corps, en s'assurant que la fente en position verticale. Remplacez la vis.

REGLAGE DE LA TEMPERATURE

Le réglage en usine du mitigeur est de 2 bar avec de l'eau chaude à 65 ° C et 2 bars à l'eau froide à 15 ° C.

Si votre salle de bains a des valeurs différentes, le réglage peut être changé facilement.

Tournez la poignée vers la gauche pour augmenter la température ou vers la droite pour le réduire. Retirez la plaque.

Dévissez la poignée avec précaution et la placer dans la position 38 ° C. Remontez-la poignée avec la vis et remplacez la plaque.

NETTOYAGE

Pour produit de nettoyage normal, utilisez simplement un chiffon humide avec un peu de savon, rincez et séchez. Vous pouvez ainsi éviter la formation de tartre en le séchant après chaque utilisation.

NOTE IMPORTANTE

Vous devez utiliser du détergent à base de savon. Ne jamais utiliser de nettoyants abrasifs ou des désinfectants, ou contenant de l'alcool, l'acide chlorhydrique ou l'acide phosphorique.