

1242686

MITIGEUR BAIN DOUCHE THERMOSTATIQUE SAIGON

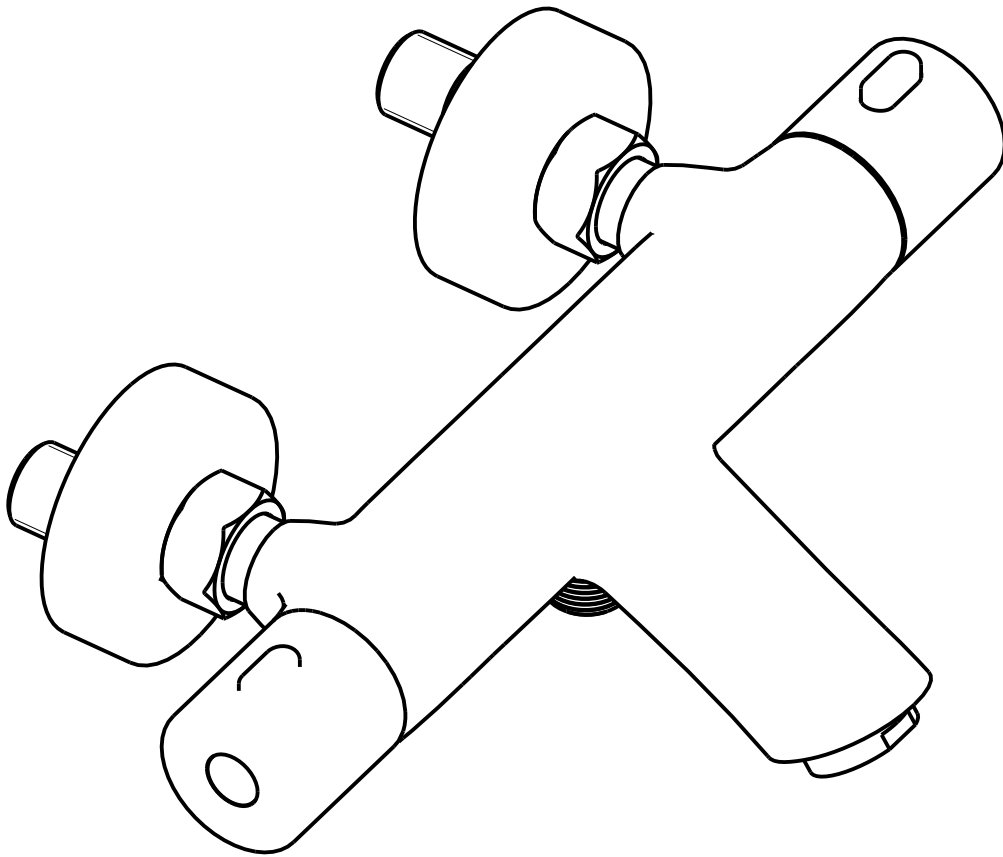

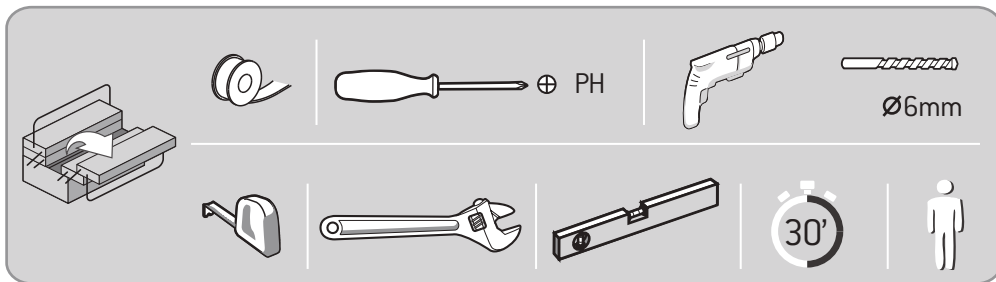
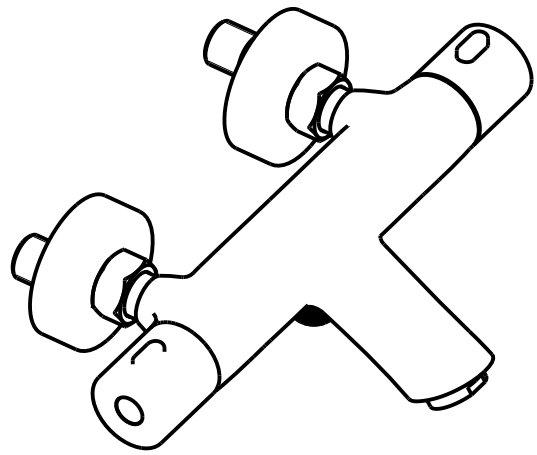
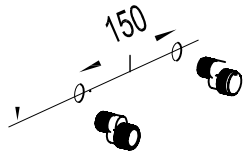
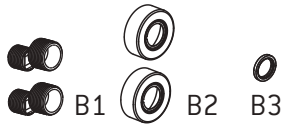
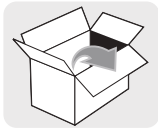

1

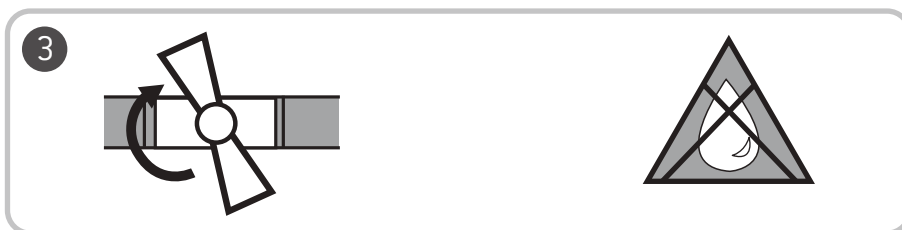
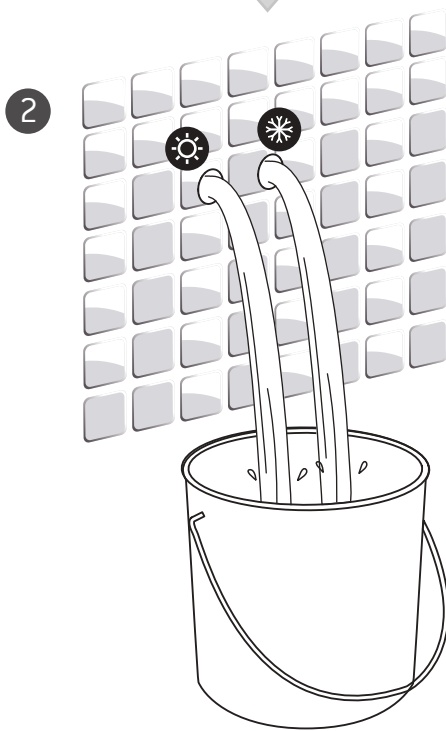
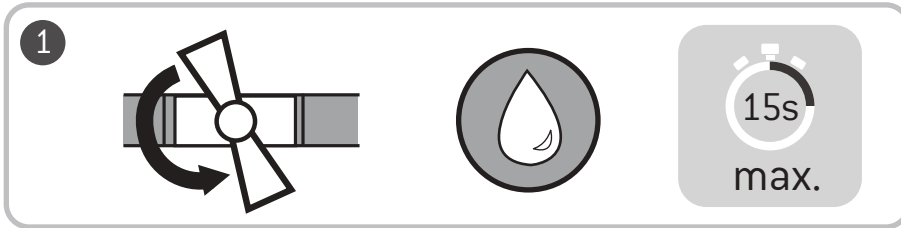

2

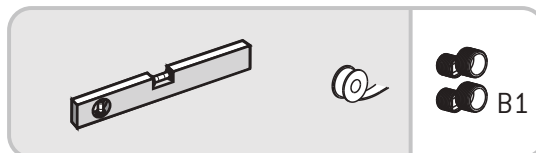
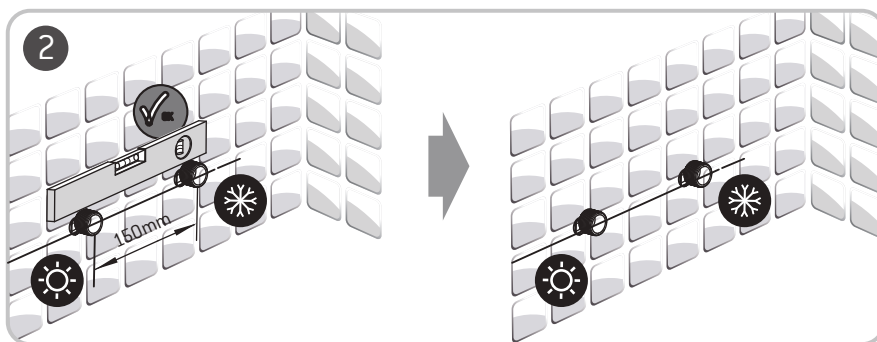
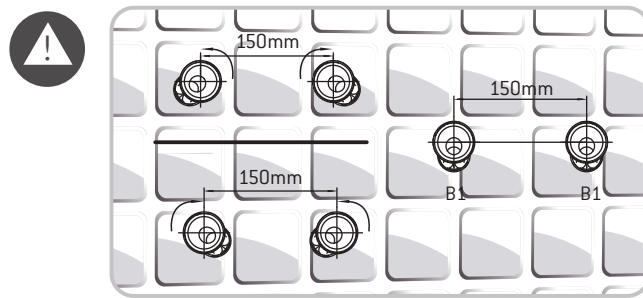
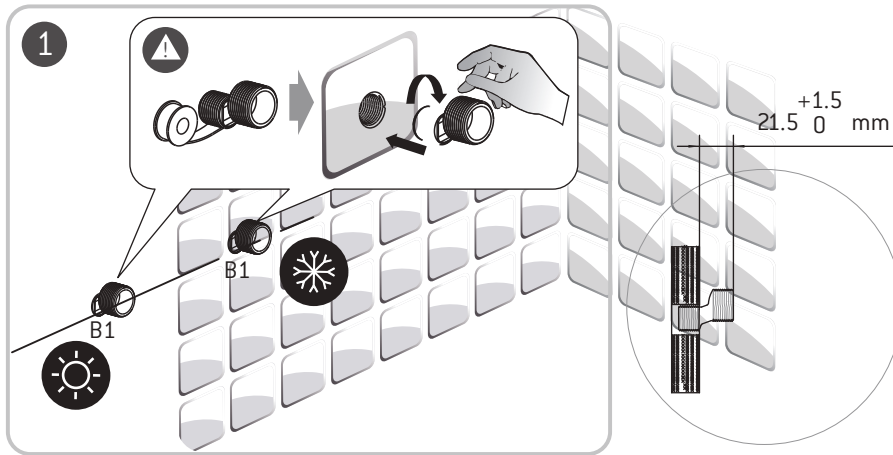

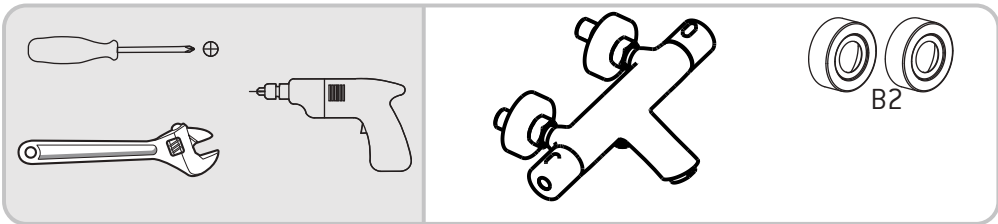
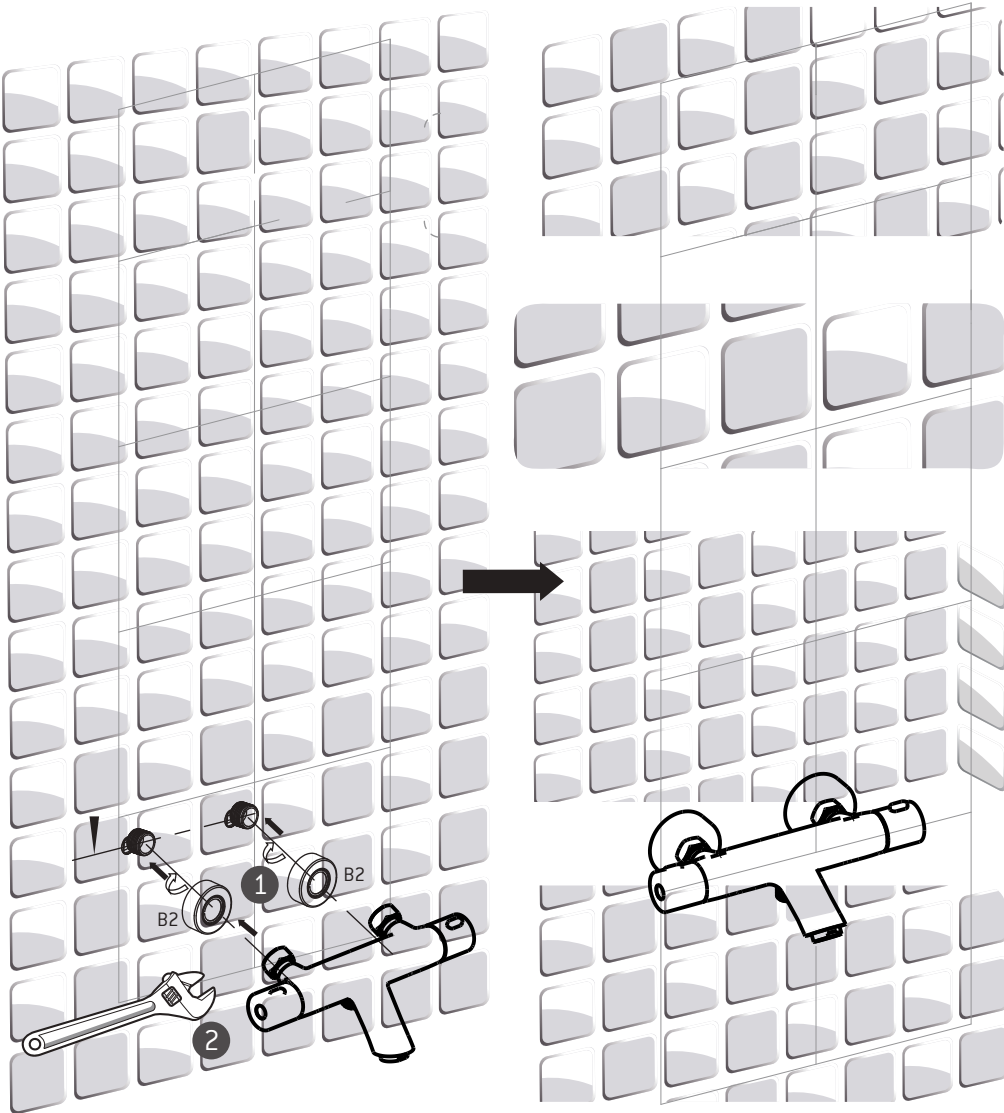

Réglage de température pour les thermostatiques :

- Les robinets thermostatiques sont réglés en usine à 38°C sous une pression de 3 bars. Cependant, suivant votre installation, un nouveau réglage peut s'avérer nécessaire.

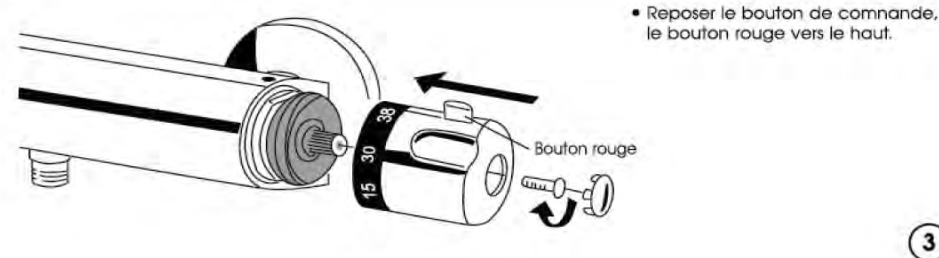
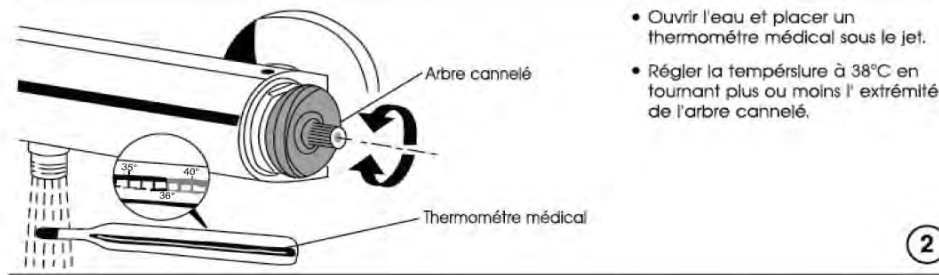
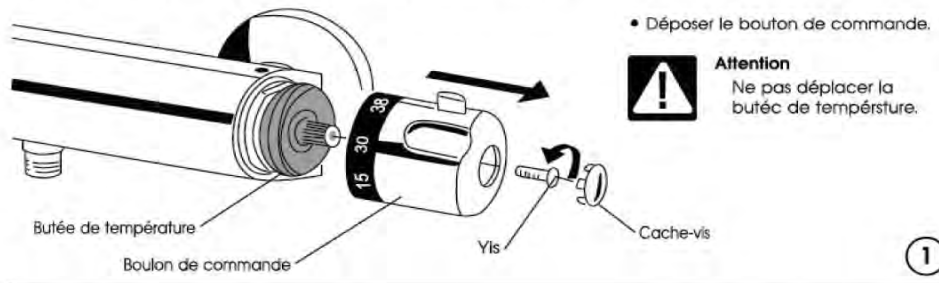

Entretiens :

- Nettoyez votre robinetterie régulièrement avec de l'eau savonneuse et séchez-la, avec un chiffon doux.**
- Tous les joints toriques doivent être graissés avec de la « graisse silicone » au moins une fois par an.**
- Manipuler « maxi chaud/maxi froid » 1 fois par semaine votre manette thermostatique pour éviter que celle-ci ne se bloque par le calcaire.**

CONDITIONS DE GARANTIE : Reportez-vous au livret de garantie Lapeyre, disponible aussi sur le site www.lapeyre.fr

LAPEYRE SA
Les miroirs, 18 avenue d'Alsace
92400 Courbevoie RCS Nanterre n°542 020 862
Service Clients : BP 149 93300 Aubervilliers Cedex