

Yslo RTS

Motorisation pour volets battants

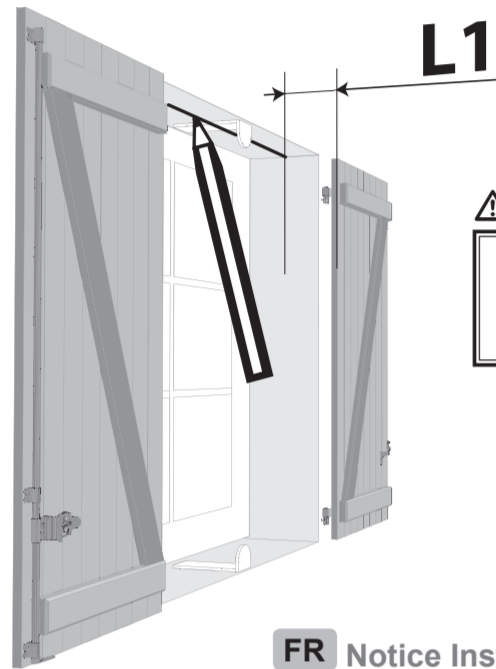

Voici la cote d'installation.
L1 = mm

FR Notice Installation



[1] Introduction

Cette notice décrit l'installation, la mise en service et les réglages de ce produit. Le moteur Yslo RTS est conçu pour motoriser tous types de volets battants. L'Yslo RTS est équipé d'une batterie qui lui permet de fonctionner de façon autonome en cas de coupure d'alimentation (20 manœuvres). Dans ce cas, pour information, durant les mouvements, l'Yslo RTS émet des bips. L'Yslo RTS est équipé de la Radio Technology Somfy (RTS). L'utilisation de l'Yslo RTS s'effectue à l'aide d'un point de commande RTS. L'Yslo RTS est équipé :
- d'une protection contre les obstacles.
- d'une protection contre le gel.

[2] Sécurité

2.1. Sécurité et responsabilité

Avant d'installer et d'utiliser le produit, lire attentivement la notice d'installation. Ce produit Somfy doit être installé par un professionnel de la motorisation et de l'automatisation de l'habitat auquel cette notice est destinée.

L'installateur doit par ailleurs, se conformer aux normes et à la législation en vigueur dans le pays d'installation, et informer ses clients des conditions d'utilisation et de maintenance du produit. Toute utilisation hors du domaine d'application défini par Somfy est interdite. Elle entraînerait, comme tout irrespect des instructions figurant dans cette notice, l'exclusion de la responsabilité et de la garantie Somfy.

Avant toute installation, vérifier la compatibilité de ce produit avec les équipements et accessoires associés.

2.2. Consignes spécifiques de sécurité

Outre les consignes de sécurité décrites dans cette notice, respecter également les règles d'usage, ainsi que les instructions détaillées dans le document joint «Consignes de sécurité à suivre et à conserver».

Couper l'alimentation secteur qui correspond au volet battant avant toute opération d'entretien autour de celui-ci.

Pour ne pas endommager le produit :

- 1) Ne jamais immerger l'Yslo RTS !
- 2) Éviter les chocs !
- 3) Éviter les chutes !
- 4) Ne jamais percer l'Yslo RTS !
- 5) Éviter les manœuvres lors de la formation de gel sur le volet battant.
- 6) Ne pas utiliser de produit abrasif ni de solvant pour nettoyer le produit.

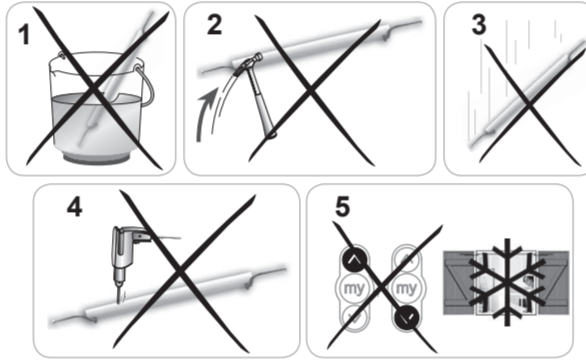

[3] Contenu

- 1 moteur Yslo RTS + carter (1)
- 1 bras gauche (2)
- 1 bras droit (3)
- 4 embouts (4)
- 2 coulisseaux (5)
- 2 butées d'arrêt (6)
- 2 vis M10 + 2 caches vis + 2 rondelles (7)
- 4 rivets pop (8) pour battants PVC ou Aluminium

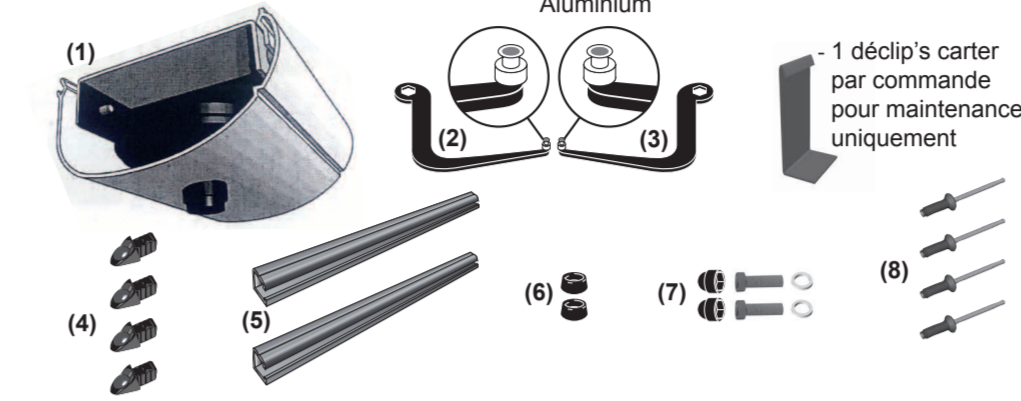

[4] Yslo RTS en détails

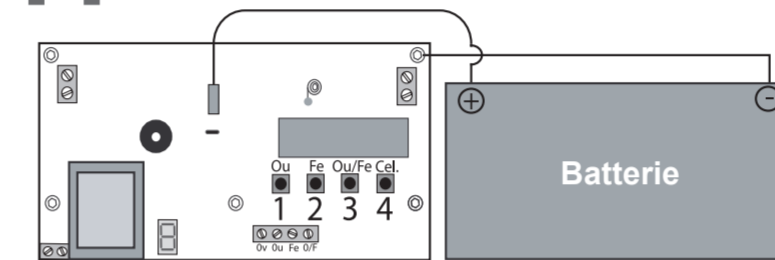

- Bouton 1 : Ouverture, stop, ouverture...**
- Bouton 2 : Fermeture, stop, fermeture...**
- Bouton 3 : Séquentiel ; mouvement, stop, mouvement inverse, stop...**
- Bouton 4 : PROG**

[5] Installation

L'Yslo RTS doit être installé à l'abri des intempéries.



[6] Utilisation

6.1. Position favorite (my)

- Faire un appui bref sur la touche : le volet battant se met en mouvement et s'arrête en position favorite (my).

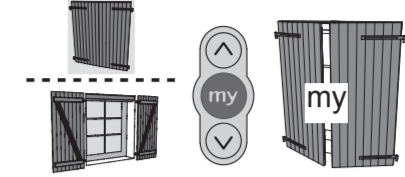

6.2. Ouverture et Fermeture

- Faire un appui sur la touche : le volet battant s'ouvre jusqu'à l'arrêt automatique sur les butées d'arrêt.
- Faire un appui sur la touche : le volet battant se ferme complètement.

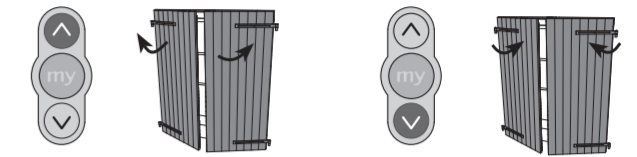

6.3. Fonction STOP

Le volet battant est en cours de déplacement :

- Faire un appui sur la touche : le volet battant s'arrête automatiquement.

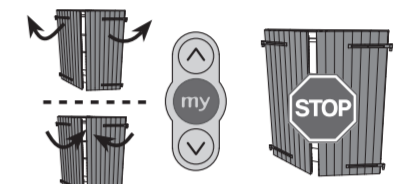

6.4. Détection des obstacles

La détection automatique des obstacles permet de protéger l'Yslo RTS et d'éviter les accidents : Si l'un des vantaux du volet battant rencontre un obstacle à l'ouverture ou à la fermeture : le volet battant s'arrête automatiquement.

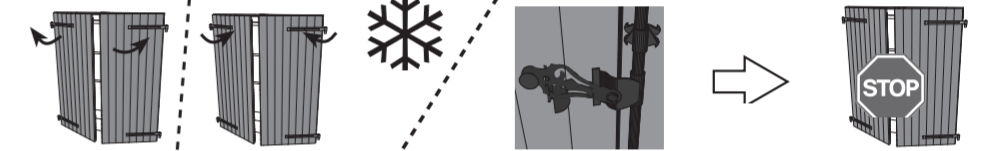

❗ Si le volet battant part d'une position complètement ouverte ou fermée, celui-ci part en mouvement inverse jusqu'à la fermeture ou l'ouverture complète.

6.5. Protection contre le gel

La protection contre le gel fonctionne comme la détection des obstacles : Si le moteur détecte une résistance, il s'arrête automatiquement.

[7] Réglages supplémentaires

7.1. Position favorite (my)

7.1.1. Définition

Une position intermédiaire appelée « position favorite (my) » autre que la position « ouvert » et la position « fermé », peut être enregistrée dans le moteur.

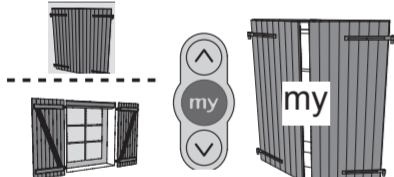

7.1.2. Programmation de la position favorite (my)

Positionner le vantail prioritaire à la position souhaitée, puis appuyer 5 secondes sur la touche .

⚠ Pendant l'enregistrement de la position favorite (my), l'Yslo RTS ferme complètement le volet puis l'ouvre complètement pour revenir ensuite à la position enregistrée. Pendant le mouvement l'Yslo RTS émet des «bips». Le produit ne peut pas être stoppé avec une télécommande, cependant l'arrêt sur obstacle reste actif durant le mouvement.

❗ Somfy préconise de choisir une position qui limite la prise au vent : ex. position d'entrebâillement des volets battants.

❗ Pour modifier ou supprimer la position favorite (my), se référer à la notice du point de commande RTS.

7.2. Ajout/Suppression de points de commande RTS

Se référer à la notice correspondante.

7.3. Ajout/Suppression de capteurs solaires RTS

Se référer à la notice correspondante.

7.4. Inversion de priorité des vantaux

❗ Le vantail prioritaire correspond au battant recouvrant.

- Mettre les vantaux en position mi-ouverte.
- Faire un appui long sur les touches et jusqu'au va-et-vient du vantail prioritaire à l'ouverture, l'Yslo RTS émet un bip.

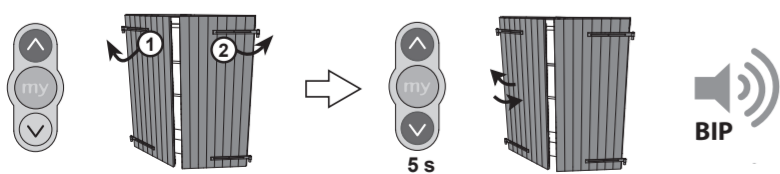

- Faire un appui long sur la touche jusqu'au va-et-vient de l'autre vantail qui devient prioritaire, l'Yslo RTS émet deux bips.



7.5. Signalisation du mouvement

Afin d'avertir l'utilisateur, l'Yslo RTS possède un Buzzer : Somfy recommande d'activer cette fonction pour signaler le mouvement du volet battant (ex. : volet au rez-de-chaussée et présence d'enfants) et prévenir les risques d'accidents.

La procédure à suivre pour activer ou désactiver le buzzer est identique.

- Faire un appui long sur les touches et jusqu'au va-et-vient du vantail prioritaire :
 ▶ Si l'Yslo RTS émet un bip : le buzzer est activé
 ▶ Si l'Yslo RTS n'émet pas de bip : le buzzer est désactivé



7.6. Réglage de l'effort de fermeture

Valeurs recommandées selon l'usage :

USAGE	Volet PVC	Volet Aluminium	Volet Bois	Volet Résine
Niveau maxi	1	2	3	4

❗ L'Yslo RTS est réglé au niveau correspondant aux matériaux du volet que vous avez spécifié, pour le modifier suivre les étapes suivantes :

- Mettre les vantaux en position mi-ouverte.
- Faire un appui bref et simultané sur les touches et du point de commande RTS.
- Appuyer simultanément sur les touches et du point de commande RTS jusqu'au va-et-vient du vantail prioritaire, l'Yslo RTS émet un bip : le moteur est en mode programmation pendant 10 s.

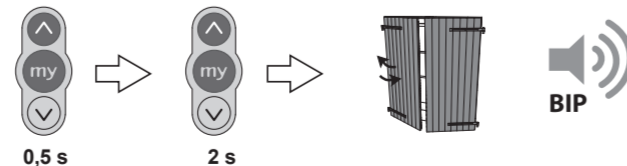

- Ajuster l'effort de fermeture à l'aide des touches ou .
- Pour augmenter l'effort de fermeture, appuyer sur la touche .
- Pour diminuer l'effort de fermeture, appuyer sur la touche .

F = Force exercée sur les butées à la fermeture ou à l'ouverture du volet battant.

	Niveau 1 (mini)	Niveau 2	Niveau 3	Niveau 4 (maxi)
1 x bip bip	BIP-BIP [] BIP-BIP [] BIP-BIP [] BIP-BIP [] BIP-BIP []	BIP-BIP [] BIP-BIP [] BIP-BIP [] BIP-BIP [] BIP-BIP []	BIP-BIP [] BIP-BIP [] BIP-BIP [] BIP-BIP [] BIP-BIP []	BIP-BIP [] BIP-BIP [] BIP-BIP [] BIP-BIP [] BIP-BIP []
2 x bip bip	BIP-BIP [] BIP-BIP [] BIP-BIP [] BIP-BIP [] BIP-BIP []	BIP-BIP [] BIP-BIP [] BIP-BIP [] BIP-BIP [] BIP-BIP []	BIP-BIP [] BIP-BIP [] BIP-BIP [] BIP-BIP [] BIP-BIP []	BIP-BIP [] BIP-BIP [] BIP-BIP [] BIP-BIP [] BIP-BIP []
3 x bip bip	BIP-BIP [] BIP-BIP [] BIP-BIP [] BIP-BIP [] BIP-BIP []	BIP-BIP [] BIP-BIP [] BIP-BIP [] BIP-BIP [] BIP-BIP []	BIP-BIP [] BIP-BIP [] BIP-BIP [] BIP-BIP [] BIP-BIP []	BIP-BIP [] BIP-BIP [] BIP-BIP [] BIP-BIP [] BIP-BIP []
4 x bip bip	BIP-BIP [] BIP-BIP [] BIP-BIP [] BIP-BIP [] BIP-BIP []	BIP-BIP [] BIP-BIP [] BIP-BIP [] BIP-BIP [] BIP-BIP []	BIP-BIP [] BIP-BIP [] BIP-BIP [] BIP-BIP [] BIP-BIP []	BIP-BIP [] BIP-BIP [] BIP-BIP [] BIP-BIP [] BIP-BIP []

Appuyer sur la touche jusqu'au va-et-vient du vantail prioritaire : le nouvel effort de fermeture est enregistré, l'Yslo RTS émet deux bips.

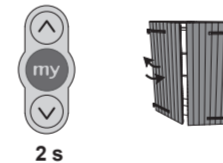

[8] Astuces et conseils

8.1. Une question sur l'Yslo RTS ?

Constats	Causes possibles	Solutions
Le moteur est alimenté en 230 V, mais ne fonctionne pas.	La batterie n'est pas branchée.	Brancher la batterie.
Le moteur émet des «bip» pendant le mouvement.	Il y a eu rupture dans l'alimentation 230 V après les 20 premières manœuvres. Votre buzzer est activé à chaque mouvement.	Vérifier votre alimentation 230V. Désactiver la fonction buzzer (7.5).
La télécommande ne fonctionne pas.	La batterie n'est pas rechargée. La pile de la télécommande est usée.	Connecter la cosse rouge de la batterie. Changer la pile de la télécommande. Nota : Penser à faire recycler la pile usagée.
Les volets claquent lorsqu'ils arrivent en butée sur le mur.	La télécommande n'est pas programmée.	Voir chapitre [VI].
Les volets onduent avec la force du bras.	Il n'y a pas d'amortisseur derrière les volets. L'effort de fermeture n'est pas réglé.	Placer les butées d'arrêt prévus à cet effet. Régler l'effort de fermeture.
Les volets commencent à s'ouvrir, mais s'arrêtent aussitôt.	Le vantail prioritaire est inversé. L'espagnolette bloque l'ouverture. La batterie est faible.	Inverser la priorité des vantaux. Déverrouiller l'espagnolette. Laisser le produit branché sur secteur pour recharger la batterie.

❗ En cas de bruit anormal, lubrifier légèrement le galet en téflon, à l'intérieur du rail.

8.2. Opération de maintenance nécessitant de décliper le carter

8.2.1. Déclippage du carter

❗ Commencer par décliper les extrémités du carter.

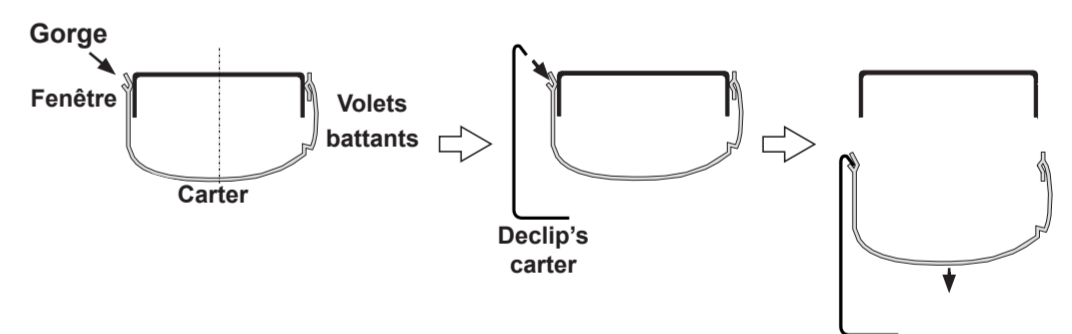

8.2.2. Retour en configuration d'origine

Le retour en configuration d'origine supprime la modification de vantail prioritaire, tous les points de commande, ainsi que les capteurs et la position favorite enregistrés, le buzzer est désactivé.

- Faire un appui long sur le bouton N°4 de la platine de l'Yslo RTS :
 ▶ le vantail prioritaire effectue un premier va-et-vient avec un bip puis un second va-et-vient avec 2 bips quelques instants plus tard.
 Le retour en configuration d'origine est effectif à la fin du second va-et-vient.

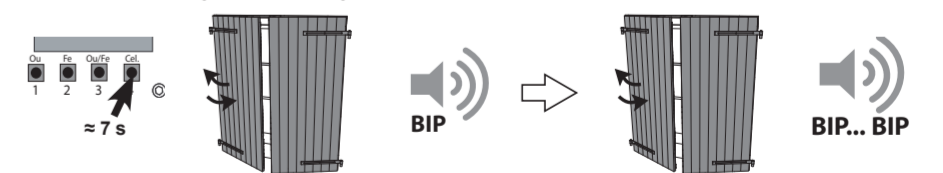

8.2.3. Remplacement de la batterie

Se référer à la notice du Kit SAV batterie.
Veiller à séparer les piles et les batteries des autres types de déchets et à les recycler via votre système local de collecte.

- ❗ En cas de coupure de courant, grâce à la batterie intégrée, vous pouvez utiliser votre volet battant, cependant durant tout le temps du mouvement le buzzer bip.
- ❗ La batterie reste fonctionnelle pendant 20 mouvements maximum.

8.2.4. Remplacement d'un point de commande perdu ou cassé

Pour le remplacement d'un point de commande perdu ou cassé, décliper le carter et répéter les étapes de mise en service.

[I] Positionnement de l'Yslo RTS

⚠ Avant le montage de l'Yslo RTS, le volet battant doit pouvoir être ouvert ou fermé sans difficulté et le linteau doit être de niveau dans sa largeur et sa profondeur.

• Sous le linteau, tracer une ligne parallèle aux bords extérieurs des volets selon la distance à respecter L1.

ⓘ Ce trait correspond à l'axe de pose de l'Yslo RTS.

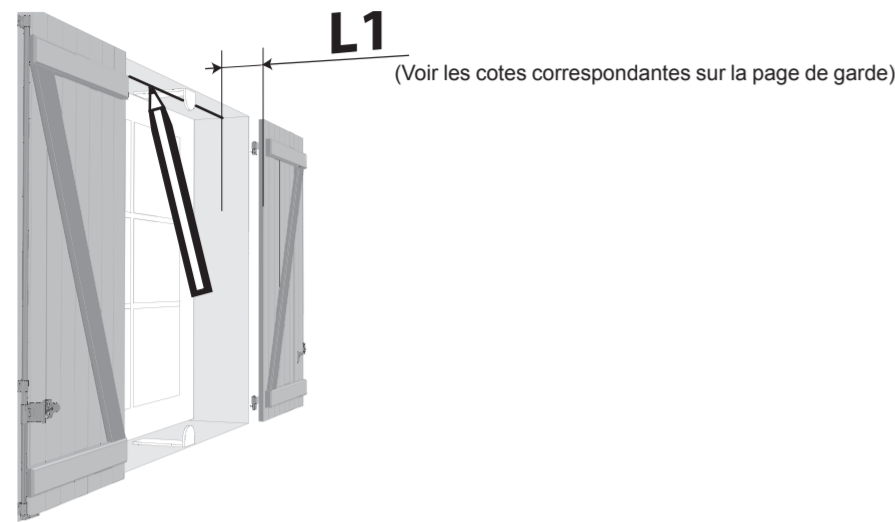

(Voir les cotes correspondantes sur la page de garde)

[II] Perçage des trous de fixation

⚠ Les chevilles employées doivent garantir une tenue à des efforts de 40 Kg minimum. L'Yslo RTS doit être fixé en quatre points minimum.

• Positionner l'Yslo RTS, sans son carter sur l'axe de pose tracé auparavant en respectant le sens de montage (étiquette : « partie à positionner côté fenêtre »).

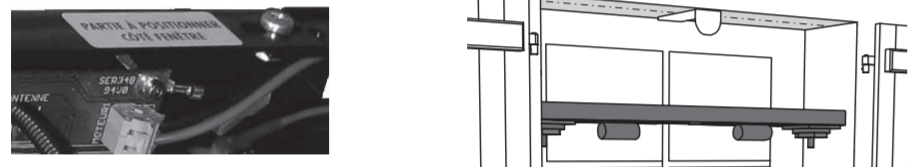

• Répartir le jeu entre les deux côtés.

ⓘ Somfy préconise l'utilisation de quatre vis de six millimètres de diamètre minimum.



• Tracer les repères au travers des trous des poutres moteurs.

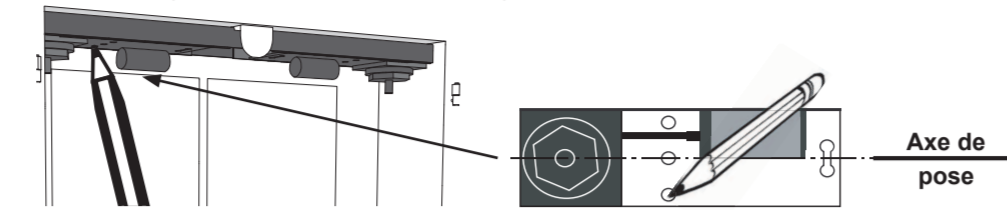

Retirer l'Yslo RTS et percer au diamètre approprié aux chevilles qui seront utilisées.

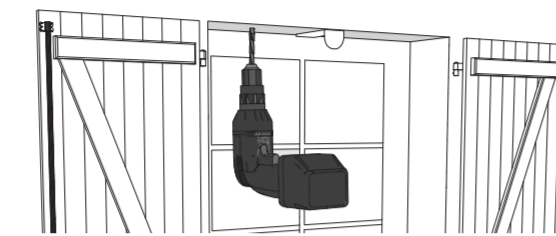

ⓘ Le choix de la méthode de fixation dépend de la nature du support, par conséquent, elle sera sous votre responsabilité exclusive.

[III] Fixation de l'Yslo RTS

- Présenter l'Yslo RTS, sans son carter, sous le linteau.
- Passer le fil d'alimentation électrique par l'extrémité de l'Yslo RTS.
- Positionner l'Yslo RTS en face des trous de fixation.
- Fixer l'Yslo RTS avec les vis appropriées.

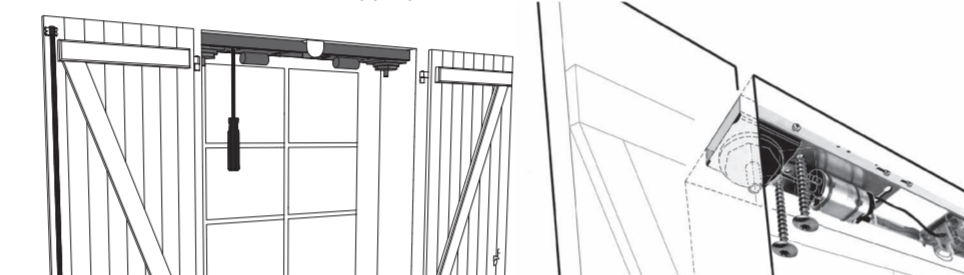

⚠ Ne pas pincer le fil d'alimentation secteur lors de la fixation de l'Yslo RTS.

[IV] Butées d'arrêt

• Pour ne pas endommager les volets en position ouverte, placer les butées d'arrêt à l'arrière des deux vantaux du volet.

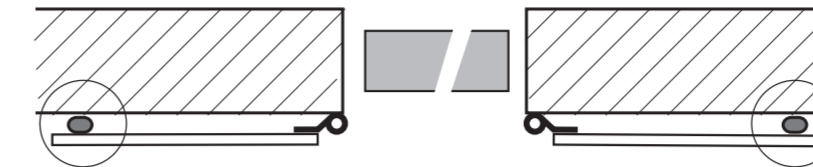

ⓘ L'Yslo RTS est équipé d'une détection d'obstacle et s'arrête en pression sur les butées d'arrêt.

[V] Câblage

⚠ Le câble d'alimentation doit être protégé de la manœuvre du volet battant.

⚠ Ne pas modifier le cheminement du câble à l'intérieur du produit pour ne pas détériorer l'antenne et réduire la portée radio.

ⓘ En cas de sortie de câble opposé à l'alimentation, Somfy recommande de placer le câble le long de l'Yslo RTS, à l'extérieur du carter, du côté fenêtre.

• Couper l'alimentation secteur.

• Connecter le fil rouge de la batterie sur la cosse (+ batterie) de la platine électronique : l'Yslo RTS émet un bip.

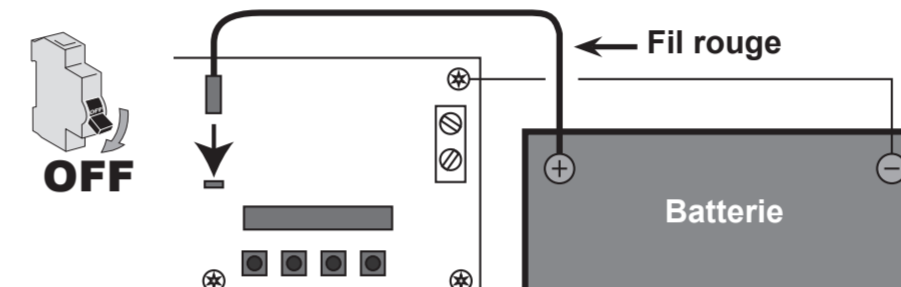

• Connecter le moteur selon les informations ci-dessous :

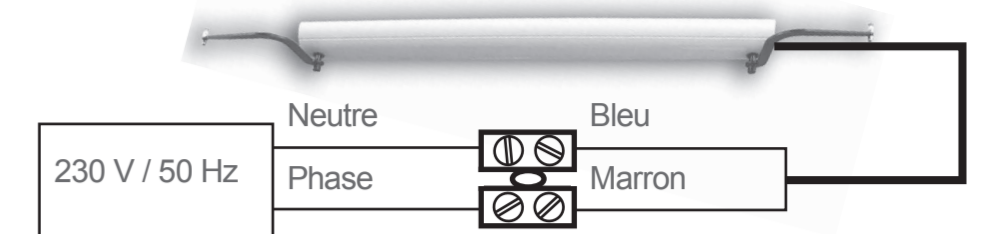

⚠ Mettre impérativement sous tension secteur avant toute manipulation.



ⓘ À la mise sous tension, si l'Yslo RTS émet un BIP, vérifier le branchement de la batterie.

ⓘ Le fonctionnement sur batterie n'est pas possible durant les 20 premières manœuvres.

[VI] Mise en service

ⓘ Si votre point de commande est déjà programmé, passer directement à l'étape 7.

• Mettre sous tension.

• Faire un appui long sur le bouton N°4 de la platine de l'Yslo RTS jusqu'à l'émission d'un bip.



ⓘ L'axe du battant recouvrant effectue une rotation.

• Faire un appui bref sur le bouton (PROG) du point de commande RTS :

L'axe du battant recouvrant effectue une rotation et l'Yslo RTS émet deux bips, le point de commande est enregistré dans l'Yslo RTS.



[VII] Clipsage du carter

• Clipser le carter sur l'Yslo RTS (gorge côté fenêtre).

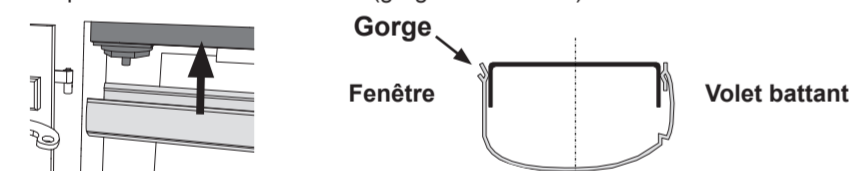

[VIII] Fixation des bras et des coulisseaux

- Ouvrir les vantaux manuellement,
- Présenter les bras manuellement sur les vantaux ouverts,
- Marquer d'un trait la position des galets,
- Fermer les vantaux manuellement,
- Présenter les bras manuellement sur les vantaux fermés.
- Marquer d'un trait la position des galets.

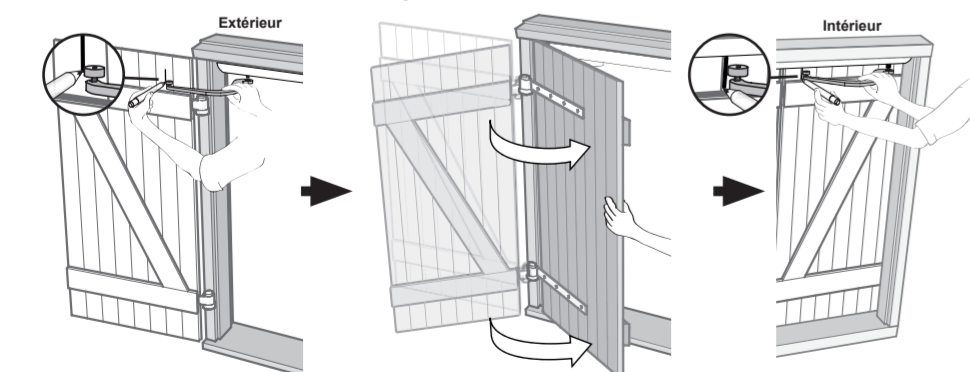

• Engager l'hexagone du bras dans celui de l'axe de sortie moteur.

⚠ Afin de respecter le sens de montage, le galet doit être vers le haut.

• Serrer l'ensemble avec la vis et la rondelle.

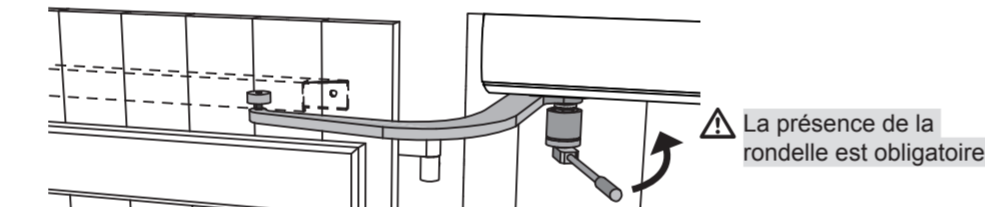

• Mettre les caches sur les têtes des vis (fournis).

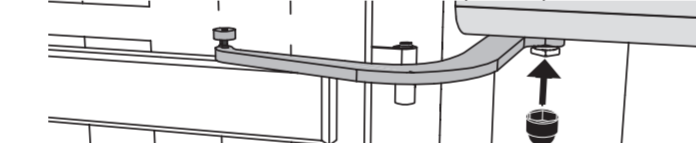

• Mettre les bras en position mi-ouverte.

• Glisser les coulisseaux sur les galets des bras.

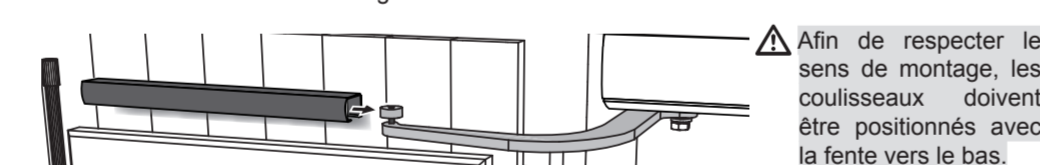

• Enfoncer les embouts aux extrémités des coulisseaux.

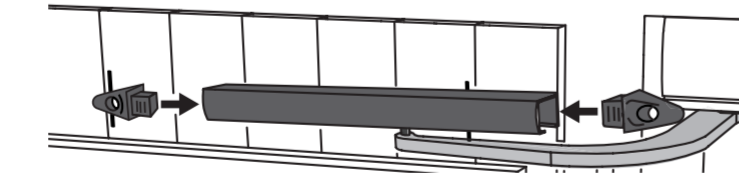

• À l'aide d'un niveau, centrer obligatoirement les coulisseaux horizontalement par rapport aux traits tracés sur les vantaux.

• Fixer les coulisseaux sur les vantaux avec des vis à bois (non-fournies) en passant par les trous des embouts (des rivets pop sont fournis pour les volets PVC et Aluminium).



⚠ Dans le cas de persiennes, les coulisseaux sont livrés sur mesure et leur fixation doit s'effectuer dans les montants du cadre.

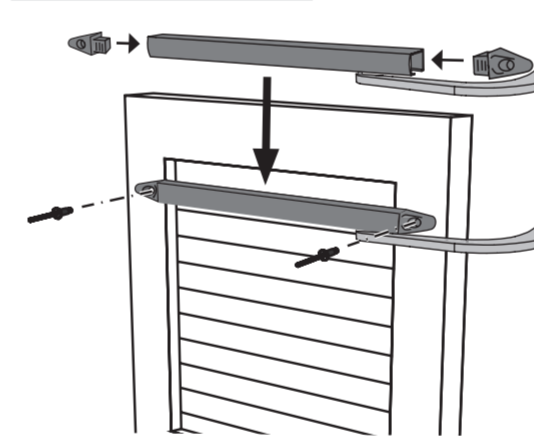

[IX] Vérification et recalage des vantaux

- Vérifier que le produit est sous tension.
- Faire un appui bref sur la touche (ON) du point de commande RTS : le volet battant s'ouvre jusqu'à l'arrêt automatique sur les butées d'arrêt.

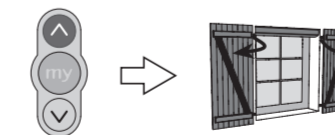

- Laisser le volet battant s'ouvrir complètement.
- Faire un appui bref sur la touche (OFF) du point de commande RTS : le volet battant se ferme complètement.

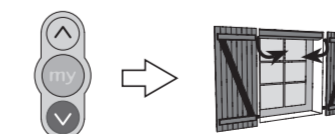

ⓘ Le moteur YSLO RTS ne nécessite aucun réglage des fins de course.

Données techniques

	Yslo RTS
Encombrement	l = 110 mm - H = 60 mm
Fréquence radio	433,42 MHz
Alimentation	230 V ~ 50 Hz
Température d'utilisation	- 20 à + 60°C
Niveau de sécurité	Classe II
Indice de protection	IP 24
Nombre maximal de points de commandes RTS associés	12
Nombre maximal de capteurs RTS associés	3

Nous contacter

Somfy France

Site internet Professionnel : www.somfypro.fr

Ligne Professionnelle : Tel : 0 820 374 374 (0,12€ TTC/mn)

Site internet Consommateur : www.somfy.fr



@ Consommateur : consommateur@somfy.com

CE Par la présente, Somfy déclare que l'appareil est conforme aux exigences essentielles et aux autres dispositions pertinentes de la directive 1999/5/CE. Une déclaration de conformité est mise à disposition à l'adresse internet www.somfy.com/ce.