

ALPAGA ASYMÉTRIQUE

Radiateur sèche-serviettes électrique à fluide, en acier

GARANTIE
2
ANS

FABRIQUÉ
EN FRANCE



programmation
personnalisable

design
asymétrique

booster
programmable

▶ Double fonction : chauffe la pièce + sèche les serviettes

▶ L'asymétrie facilite la pose des serviettes

▶ Commande à distance (radiofréquence) pour la programmation

▶ Haute protection contre la corrosion

▶ Existe en blanc et 3 couleurs

Régulation

Commande à distance radiofréquence

- Température de consigne réglable de 7° à 28° C au pas de 0,5°C
- Sélecteur de modes et programmations
- Boost chauffage : mise en marche forcée manuelle ou programmable (15 min à 2h)
- Détecteur ouverture / fermeture de fenêtre
- Système de verrouillage parental
- Fixation murale ou sur socle



CE  Classe II  - IP 44

SES ATOUTS

CONFORT

- ▶ **Double fonction** : chauffe la pièce et sèche les serviettes
- ▶ **Une chaleur douce** et enveloppante
- ▶ **Booster manuel ou programmable** pour une montée rapide en température (15 min à 2h)

DESIGN

- ▶ Pose des serviettes facilitée grâce à l'**ouverture latérale**
- ▶ Disponible en **blanc et en 3 couleurs, dont le nouveau noir mat**







ECONOMIES D'ENERGIE

- ▶ **Choix des modes** (confort, éco, hors-gel, arrêt, auto) en fonction de l'occupation de la pièce
- ▶ **2 programmations hebdomadaires personnalisables**
- ▶ **Détection fermeture / ouverture fenêtre** : Baisse de température automatique en cas d'ouverture de fenêtre et reprise du fonctionnement normal après fermeture

DURABILITE

- ▶ **Acier haute qualité**
- ▶ Huile minérale inaltérable, sans entretien
- ▶ **Peinture époxy très longue durée**, homogène, sur toutes les faces du radiateur
- ▶ Conçu pour l'utilisation en milieu humide : protection anticorrosion par autophorèse haute résistance

La gamme

| Couleur | Référence | GENCOD | Puissance (W) | Hauteur (mm) | Largeur (mm) | Poids (kg) |
|--|----------------|---------------|---------------|--------------|--------------|------------|
| Blanc  | 3024-0020-9016 | 7640138048296 | 500 | 828 | 550 | 15,3 |
| | 3024-0030-9016 | 7640138048302 | 750 | 1206 | 550 | 21,3 |
| | 3024-0040-9016 | 7640138048319 | 1000 | 1699 | 550 | 28,9 |
| Noir  | 3024-0020-9217 | 7626918202720 | 500 | 828 | 550 | 15,3 |
| | 3024-0030-9217 | 7626918202737 | 750 | 1206 | 550 | 21,3 |
| | 3024-0040-9217 | 7626918202744 | 1000 | 1699 | 550 | 28,9 |
| Grey Aluminium  | 3024-0020-9007 | 7613367668917 | 500 | 828 | 550 | 15,3 |
| | 3024-0030-9007 | 7613367668924 | 750 | 1206 | 550 | 21,3 |
| | 3024-0040-9007 | 7613367668931 | 1000 | 1699 | 550 | 28,9 |
| Anthracite  | 3024-0020-0346 | 7613367668887 | 500 | 828 | 550 | 15,3 |
| | 3024-0030-0346 | 7613367668894 | 750 | 1206 | 550 | 21,3 |
| | 3024-0040-0346 | 7613367668900 | 1000 | 1699 | 550 | 28,9 |

Schémas techniques

Vue de face 500 W :

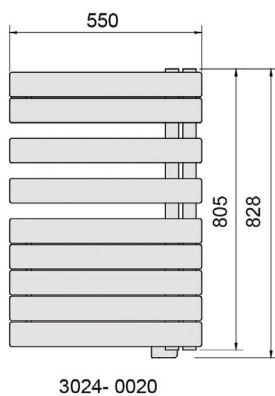

Vue de face 750 W :

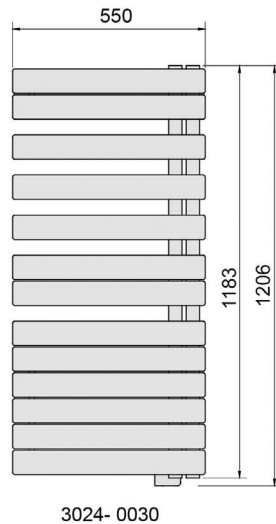

Vue de face 1000 W :

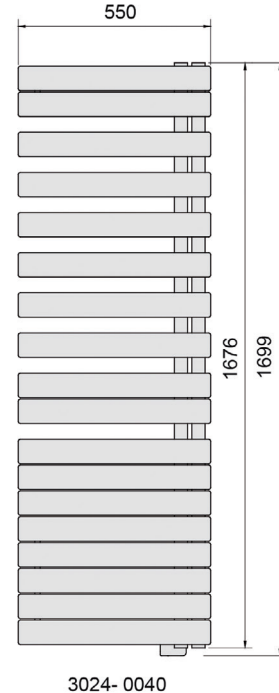

Fixation :

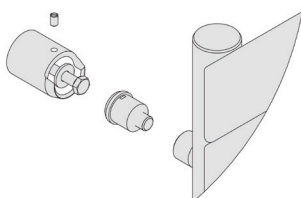

Saillie au mur :
98 à 113 mm



Inclus : 3 consoles de fixations réglables en profondeur.

ALPAGA ASYMÉTRIQUE

Radiateur sèche-serviettes de chauffage central, en acier

GARANTIE
5 ANS

FABRIQUÉ
EN FRANCE



CE  EN442



grande capacité
d'étiendage



qualité de
finition



design
asymétrique

▶ Double fonction : chauffe la pièce + sèche les serviettes

▶ L'asymétrie facilite la pose des serviettes

▶ 1 possibilité de raccordement

▶ Haute protection contre la corrosion

Raccordements

2 installations possibles :

↔ Aller / Retour
+ Purge

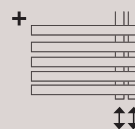

SES ATOUTS

CONFORT

- ▶ **Double fonction** : chauffe la pièce et sèche les serviettes
- ▶ **Une chaleur douce et enveloppante**

DESIGN

- ▶ Pose des serviettes facilitée grâce à l'**ouverture latérale**
- ▶ Disponible en **blanc et en 3 couleurs, dont le nouveau noir mat**







INSTALLATION

- ▶ **Raccordement rapproché**, alimentation par le bas à droite, 2 orifices Ø 1/2" (entraxe = 50 mm)
- ▶ Purgeur d'air chromé 1/8" à jet orientable
- ▶ Température de service max. : 110°C
- ▶ Pression de service max. : 4 bars

DURABILITE

- ▶ **Acier haute qualité**
- ▶ **Peinture époxy très longue durée**, homogène, sur toutes les faces du radiateur
- ▶ Conçu pour l'utilisation en milieu humide : protection anticorrosion par autophorèse haute résistance

La gamme

| Couleur | Référence | GENCOD | Puissance* (W) DT30K | Puissance (W) DT50K | Hauteur (mm) | Largeur (mm) | Entraxe de raccordement (mm) | Poids (kg) |
|--|----------------|---------------|----------------------|---------------------|--------------|--------------|------------------------------|------------|
| Blanc  | 1012-0020 | 3566550059068 | 314 | 594 | 1183 | 550 | 50 | 14,5 |
| | 1012-0030 | 3566550059075 | 424 | 809 | 1676 | 550 | 50 | 20 |
| Noir  | 1012-0020-9217 | 7626918202775 | 314 | 594 | 1183 | 550 | 50 | 14,5 |
| | 1012-0030-9217 | 7626918202782 | 424 | 809 | 1676 | 550 | 50 | 20 |
| Grey Aluminium  | 1012-0020-9007 | 7613367668962 | 314 | 594 | 1183 | 550 | 50 | 14,5 |
| | 1012-0030-9007 | 7613367668979 | 424 | 809 | 1676 | 550 | 50 | 20 |
| Anthracite  | 1012-0020-0346 | 7613367668948 | 314 | 594 | 1183 | 550 | 50 | 14,5 |
| | 1012-0030-0346 | 7613367668955 | 424 | 809 | 1676 | 550 | 50 | 20 |

* Puissance à prendre en compte dans le cadre d'une installation "basse température"

Schémas techniques

Fixation :

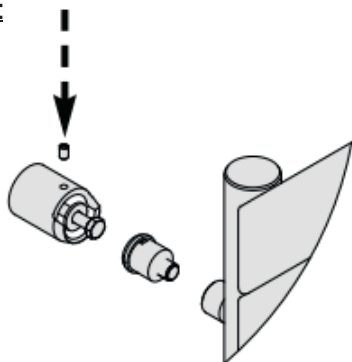

Saillie au mur :
98 à 113 mm



Repères de perçage :

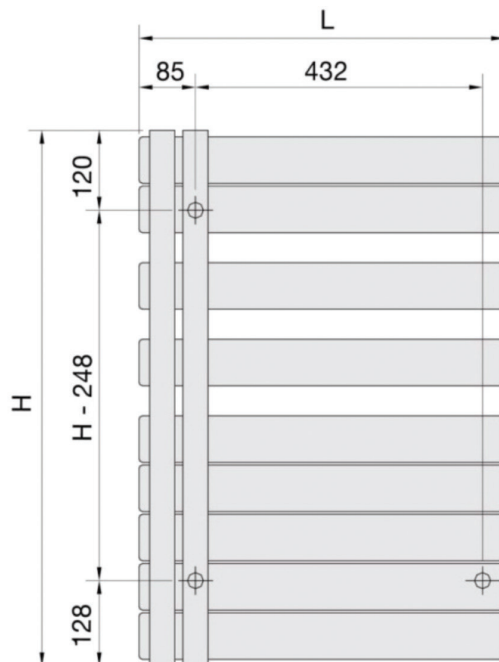

Entraxe :

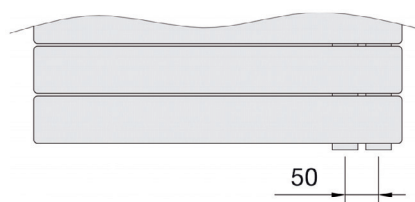

Inclus : 3 consoles de fixations réglables en profondeur.