

11

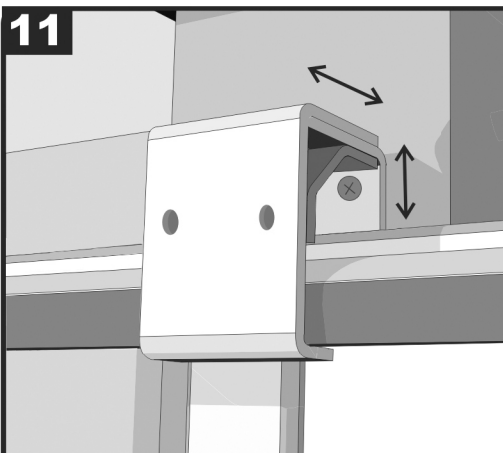

SI NÉCESSAIRE, RÉGLER LA HAUTEUR ET LA PROFONDEUR DE LA PLATINE DE GUIDAGE POUR OPTIMISER LE FONCTIONNEMENT DU PORTAIL.

12

ENTRETIEN. EFFECTUER UN LAVAGE RÉGULIER A L'AIDE D'UN SEAU D'EAU TIÈDE SAVONNEUSE ET UNE PEAU DE CHAMOIS.

VÉRIFIER RÉGULIÈREMENT LA BONNE FIXATION ET GUIDAGE DU PORTAIL ET ACCESSOIRES.

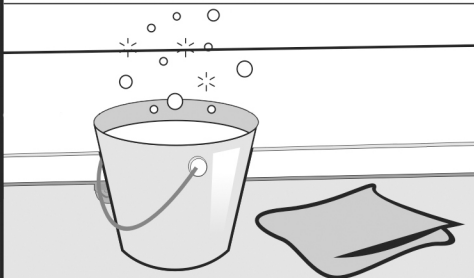

2 À 3 FOIS PAR AN IL FAUT GRAISSER LES GALETS (B) AVEC DE LA GRAISSE SILICONE. ET HUILER LA SERRURE.

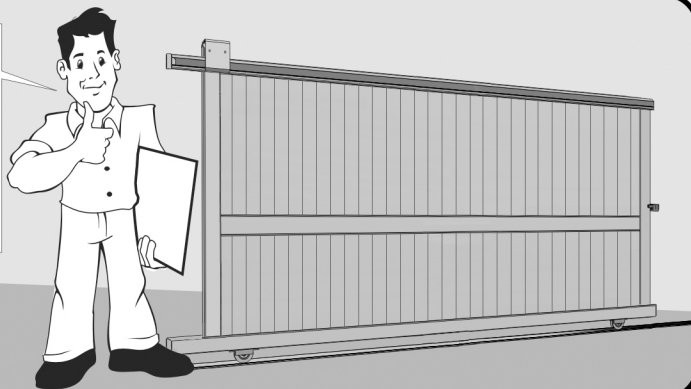

ATTENTION

MOTORISATION:

Ce portail est motorisable, la pose motorisée doit être obligatoirement réalisée par un Professionnel, qui doit vous remettre une attestation.

Dans le cadre de la réglementation et de la sécurité des personnes, une pose qui ne serait pas réalisée par un professionnel exclur le portail de sa garantie.





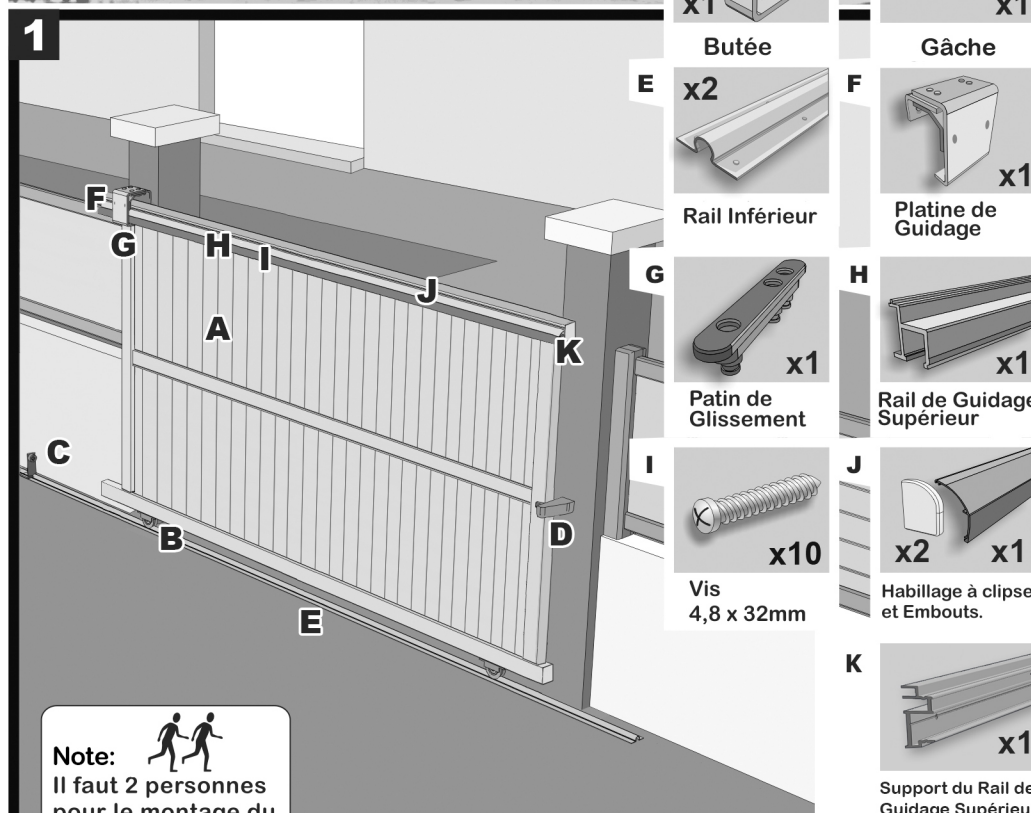
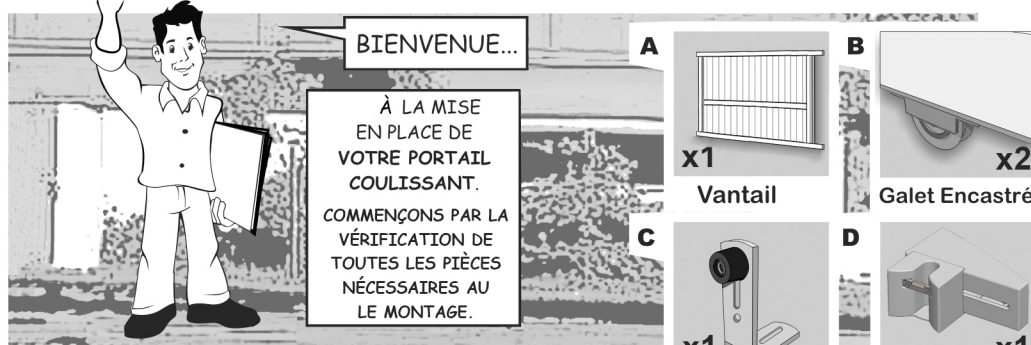

En cas de réclamation, l'attestation du professionnel sera demandée.

La pose de la crémaillère doit être effectuée en tenant compte la notice de pose du moteur.

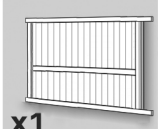
FIN

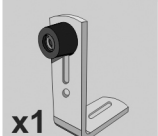
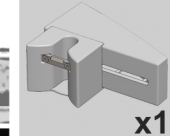
GUIDE DE POSE PORTAIL COULISSANT

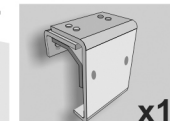
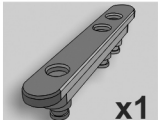
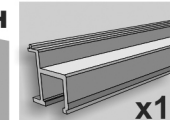

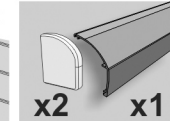
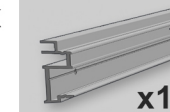
- A**  x1
Vantail
- B**  x2
Galet Encastré
- C**  x1
Butée
- D**  x1
Gâche
- E**  x2
Rail Inférieur
- F**  x1
Platine de Guidage
- G**  x1
Patin de Glissement
- H**  x1
Rail de Guidage Supérieur
- I**  x10
Vis 4,8 x 32mm
- J**  x2 x1
Habillage à clipser et Embouts.
- K**  x1
Support du Rail de Guidage Supérieur

2 MONTER LE SUPPORT DU RAIL DE GUIDAGE SUPÉRIEUR, LE CENTRER SUR LA TRAVESSE HAUTE DU PORTAIL.

EN UTILISANT LE PRÉ-PERÇAGE DU RAIL COMME RÉFÉRENCE. PERÇER LE PORTAIL (diam. 3.5mm).

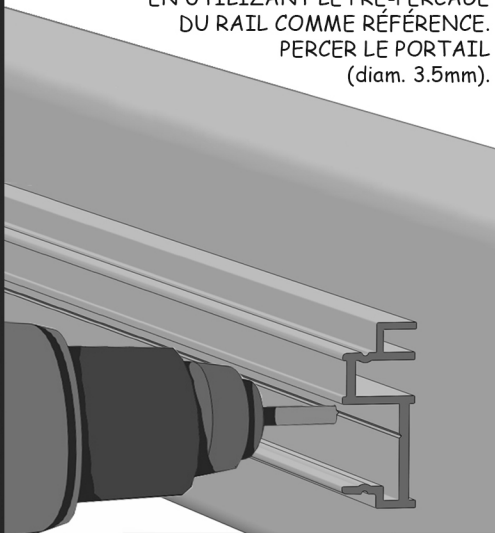

3 MONTER LE RAIL DE GUIDAGE(1) SUR LE SUPPORT DU RAIL DE GUIDAGE.

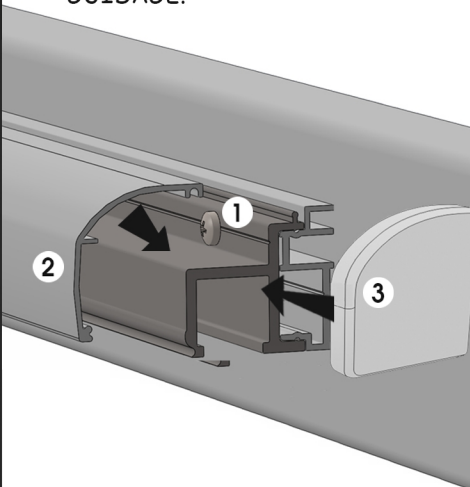

MONTER LE PROFILÉ DE CLIPAGE(2) POUR RAIL DE GUIDAGE SUPÉRIEUR, PUIS METTRE SES EMBOUTS(3).

4 LE PORTAIL EST MAINTENANT ASSEMBLÉ

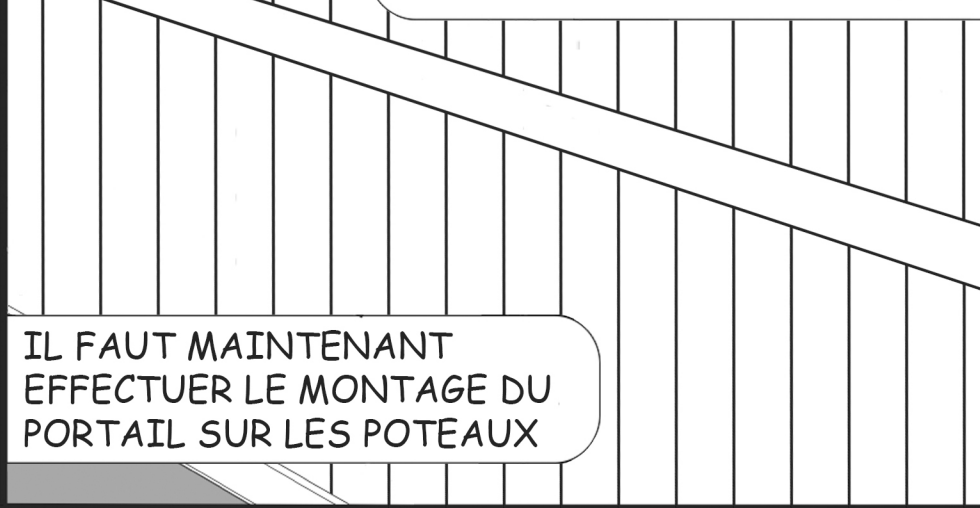

IL FAUT MAINTENANT EFFECTUER LE MONTAGE DU PORTAIL SUR LES POTEAUX

5 POSITIONNER ET FIXER LE RAIL INFÉRIEUR (E) AU SOL AVEC UNE FIXATION ADAPTÉE...
... À LA DISTANCE INDICUÉE.
(VISSERIE NON FOURNIE)

7 VISSE LA PLATINE DE GUIDAGE.

6 POSITIONNER LE PORTAIL SUR LE RAIL INFÉRIEUR, ...
VÉRIFIER L'APLOMB ET MARQUER L'EMPLACEMENT ...
... DE LA PLATINE DE GUIDAGE (F) SUR LE PILIER.

8 MONTER LE PORTAIL SUR LE RAIL INFÉRIEUR ET LE FAIRE COULISSER.

9 MARQUER LA POSITION DE LA GÂCHE (D) SUR LE DEUXIÈME PILIER ET LA FIXER.

10 POSITIONNER LA BUTÉE (C) ET LA FIXER POUR QUE LE PORTAIL NE SORTE PAS DE LA PLATINE DE GUIDAGE.