

NOTICE TECHNIQUE

Kit lumière pergola motorisée

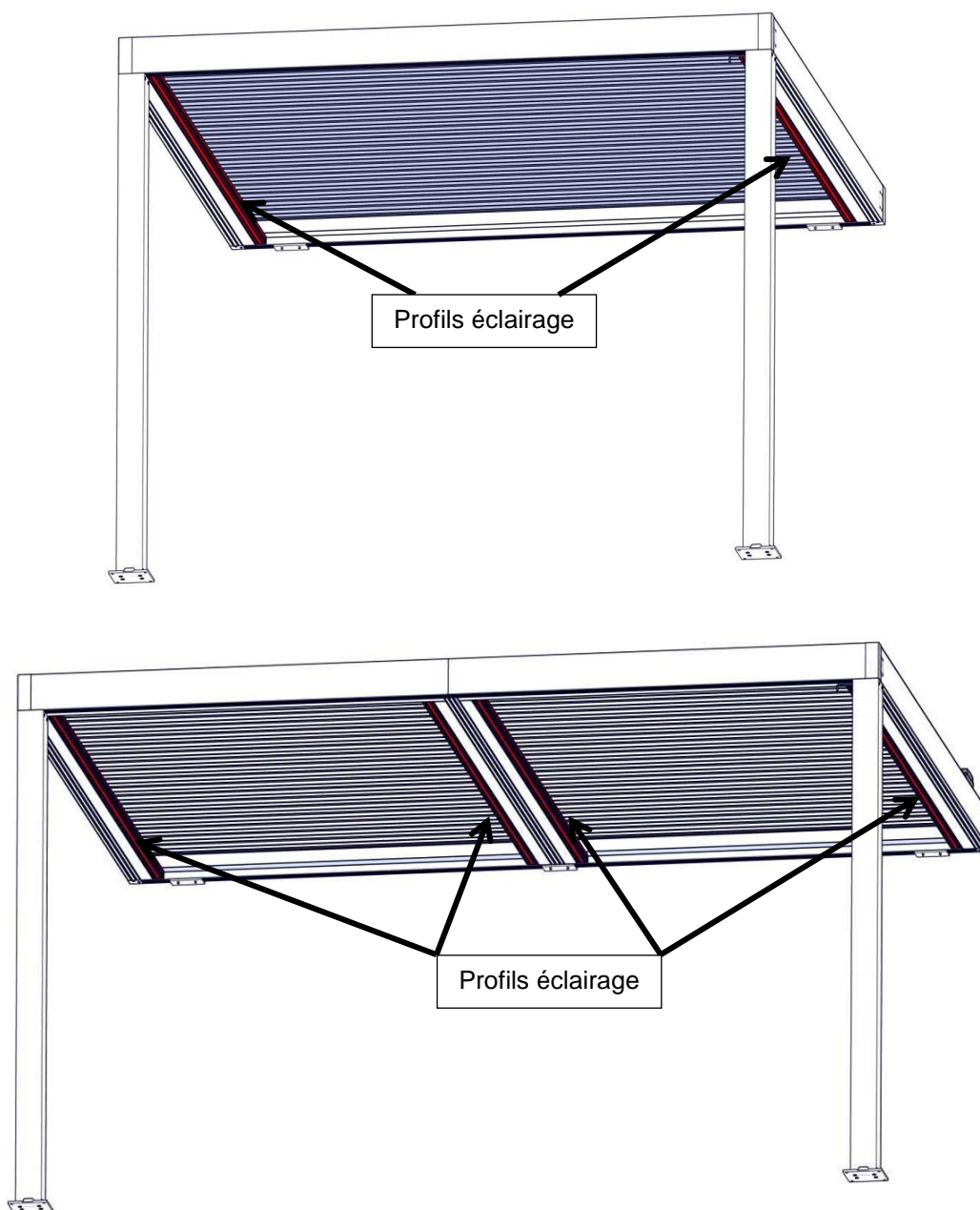

OUTILS NECESSAIRES :

- 1 perceuse + foret Ø8
- 1 scie à métaux
- 1 embout

Montage : 1 personne



NOTA :

Le câble d'alimentation du kit éclairage n'est pas fourni. Il est à définir en fonction du nombre et de la puissance des options électriques installées sur la pergola.

PERGOLA 3m

Composants

Avant de procéder aux différentes phases de montage, contrôler que tous les composants soient présents en se référant à la liste et vérifier qu'aucun élément ne soit endommagé.

Rp	Composant	Qté 3m	Représentation
1	Bandeau led	2	
2	Carte éclairage	1	
3	Transfo	1	

1/ Mise en place des barrettes de leds latérales

Mettre en place les barrettes LED sur les récupérateurs d'eau. Plaquer la barrette LED sur la traverse avant pour laisser sortir le câble coté Vérin.

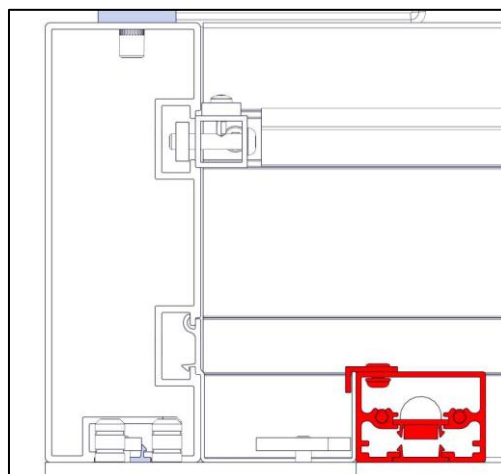
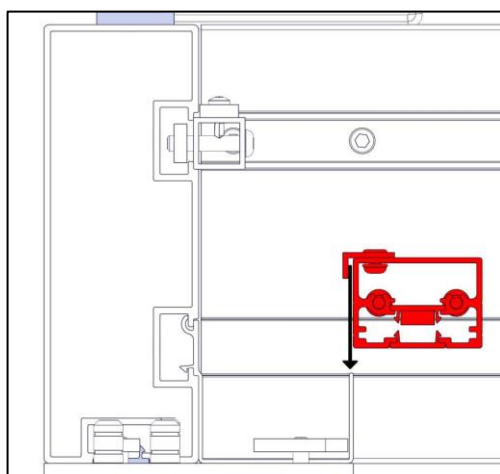

2/ Câblage des barrettes LED

Pergola 3m :

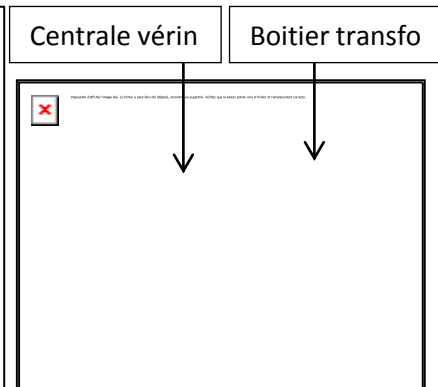

-Recouper le closoir de 1cm à l'aide d'une scie à métaux afin de laisser passer les câbles à chaque extrémité

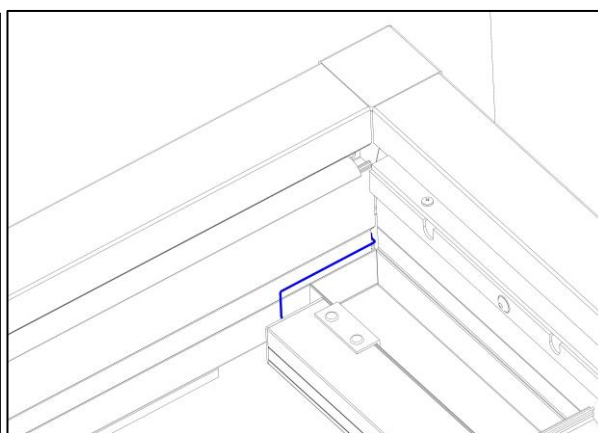



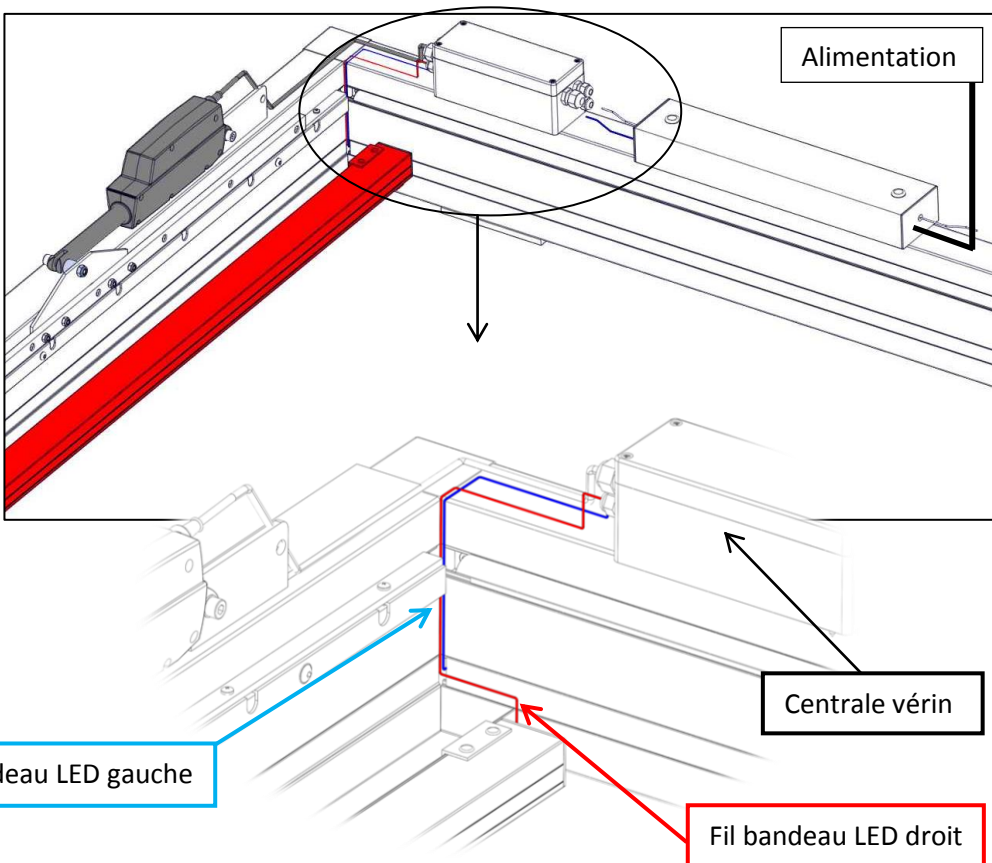

-Remonter les 2 fils de LED (Fil rouge et bleu) dans l'angle pour les brancher dans la centrale vérin.
-Insérer la carte éclairage dans la centrale vérin
(Voir paramétrage p7)



PERGOLA 4m/6m

Composants

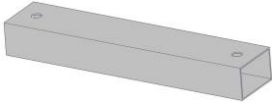
Avant de procéder aux différentes phases de montage, contrôler que tous les composants soient présents en se référant à la liste et vérifier qu'aucun élément ne soit endommagé.

Rp	Composant	Qté	Représentation
1	Bandeau led	4	
2	Central	1	
3	Boitier transfo	1	
4	Transfo	1	
185	Sachet visserie centrale 4 vis tôles TCB Ø4.5x70 + 2 bouchons tube 80x50 + 6 passe fils + 2 connexions	1	

1/ Mise en place des barrettes de led latérales

Mettre en place les barrettes LED sur les récupérateurs d'eau. Plaquer la barrette LED sur la traverse avant pour laisser sortir le câble coté Vérin.

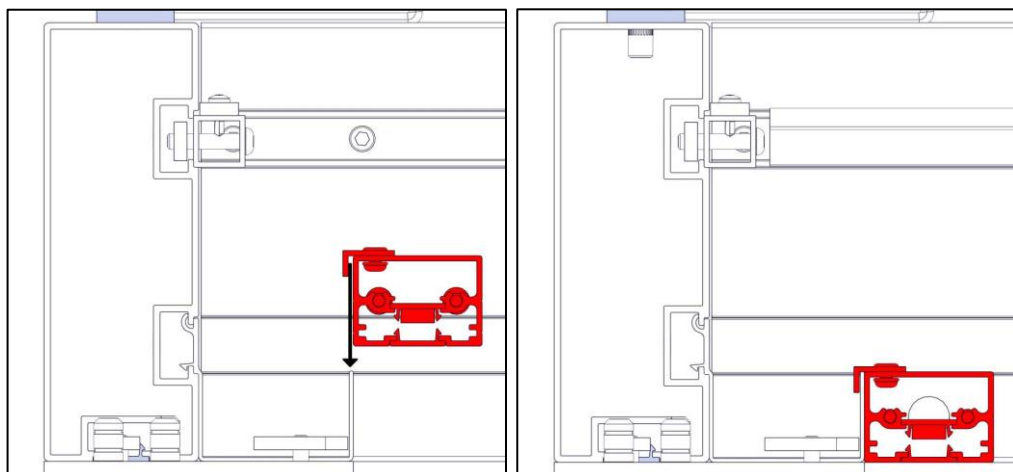

2/ Câblage des barrettes LED

-Recouper le closoir de 1cm à l'aide d'une scie à métaux afin de laisser passer les câbles à chaque extrémité

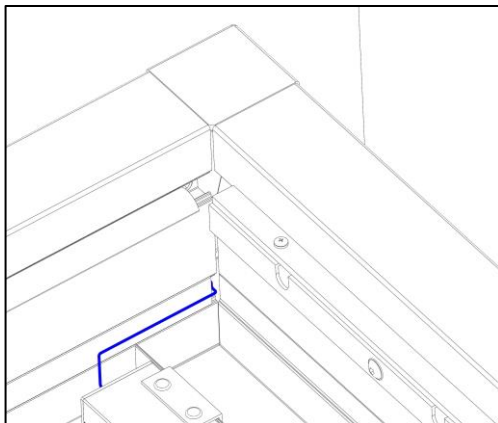

-Faire passer le câble du bandeau LED gauche et droit dans les rainures des traverses arrière (Fil vert)
- puis remonter les 4 fils de LED (Fil rouge et vert) dans les angles pour les brancher dans la centrale éclairage.

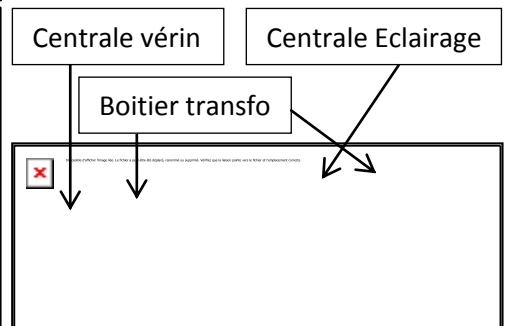

(Voir paramétrage p7)

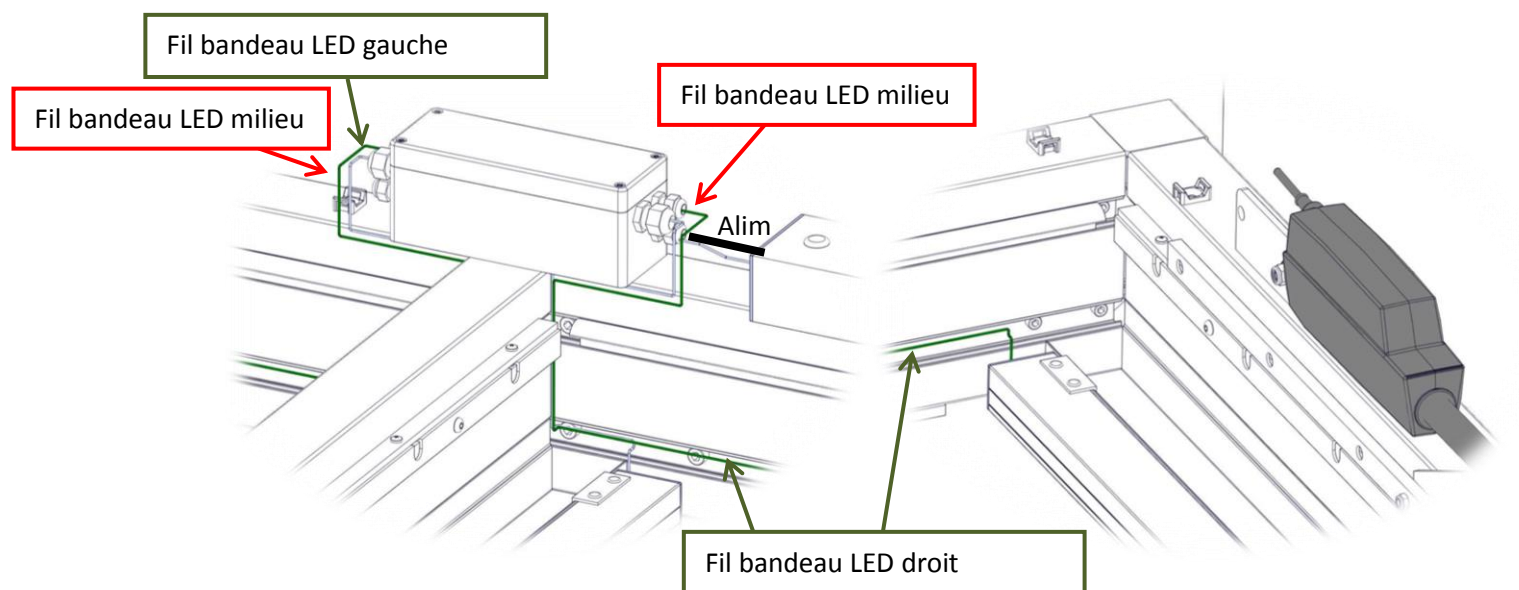
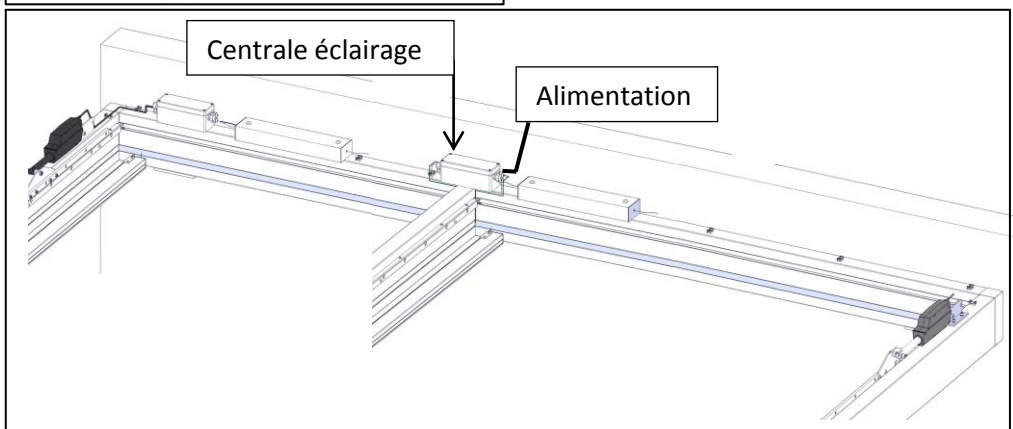

PARAMETRAGE ECLAIRAGE

1 - Connexion des LED

-Pergola 3m

-Schéma de câblage :

1-Brancher les led sur la carte éclairage avant de l'insérer dans le boîtier pour plus de faciliter.

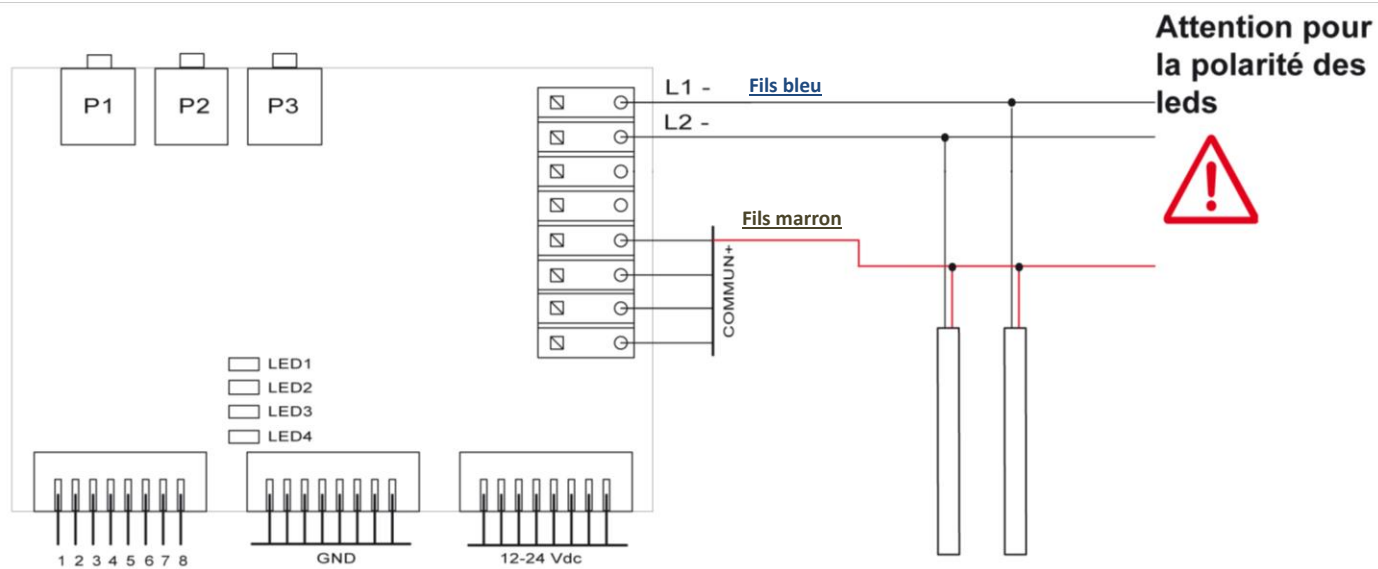

2-Embrocher la carte éclairage dans la centrale

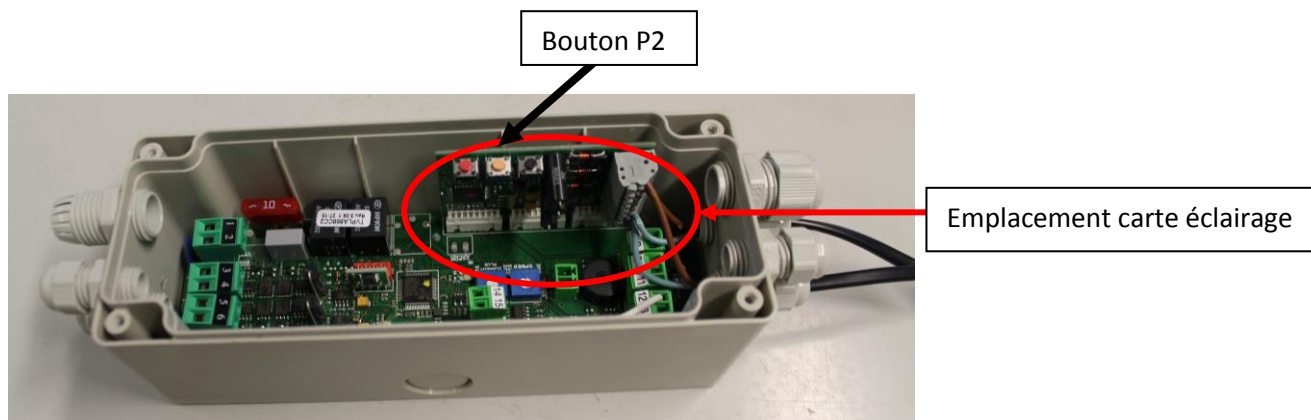

-Pergola 4m/6m

-Schéma de câblage :



SCHÉMA CABLAGE KIT ECLAIRAGE



2 - Memoriser l'émetteur

1/ Choisir le canal pour l'éclairage sur l'émetteur

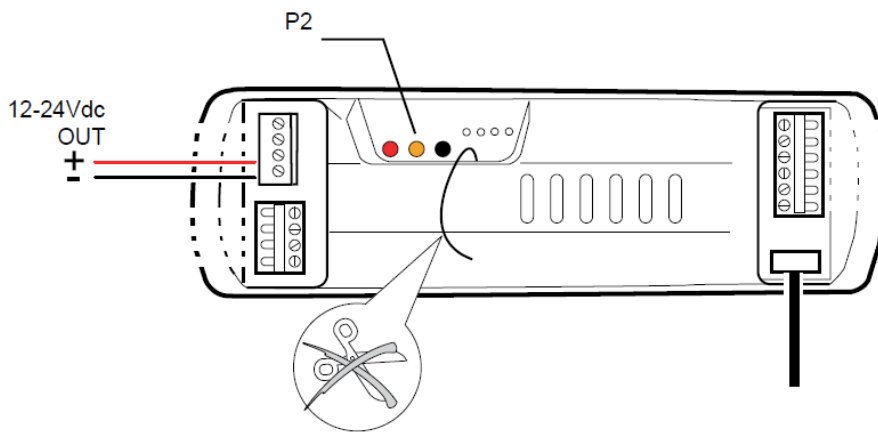
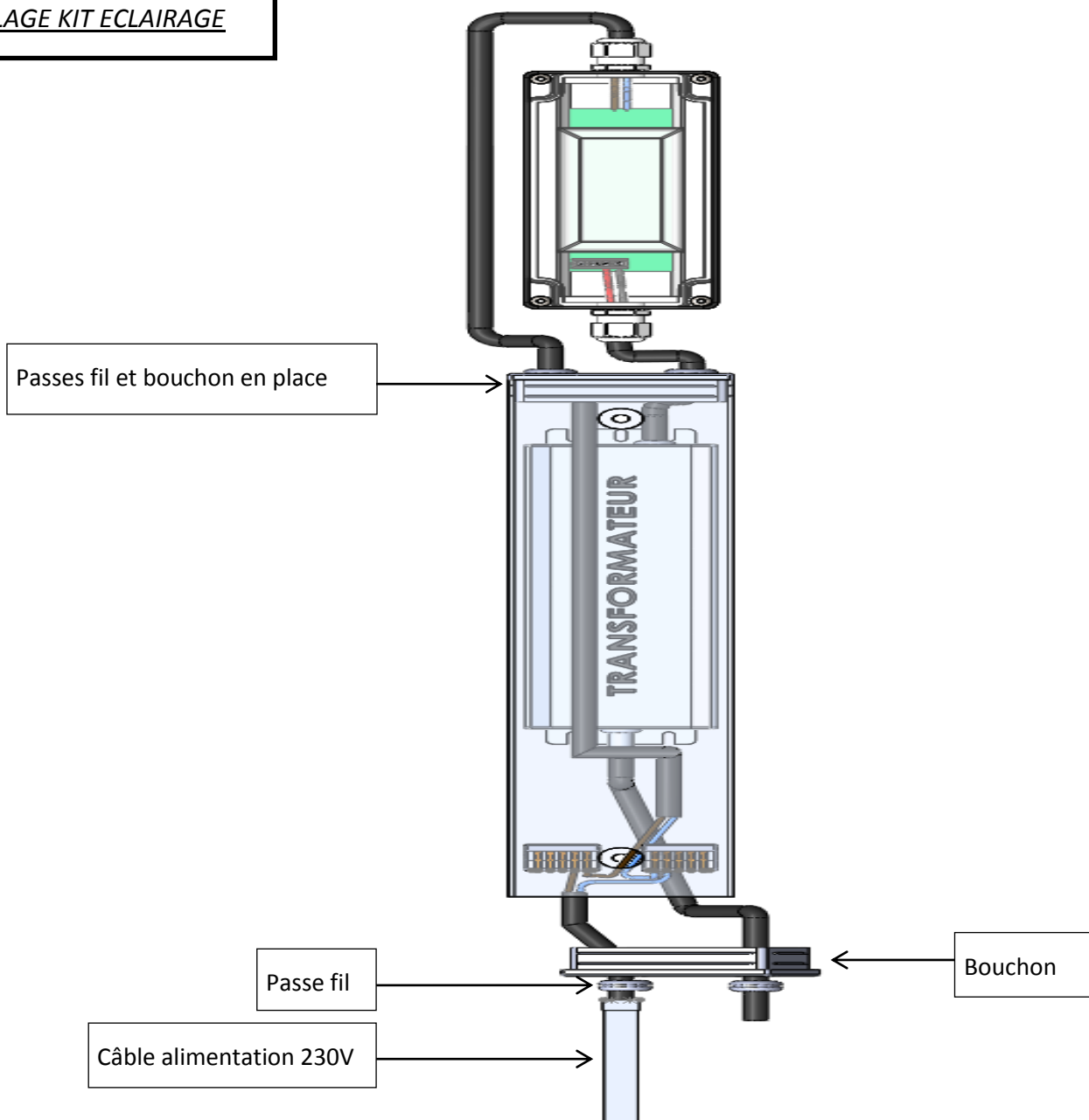
Appuyer sur la touche de sélection d'un canal jusqu'à ce que le voyant du canal choisit soit allumé.

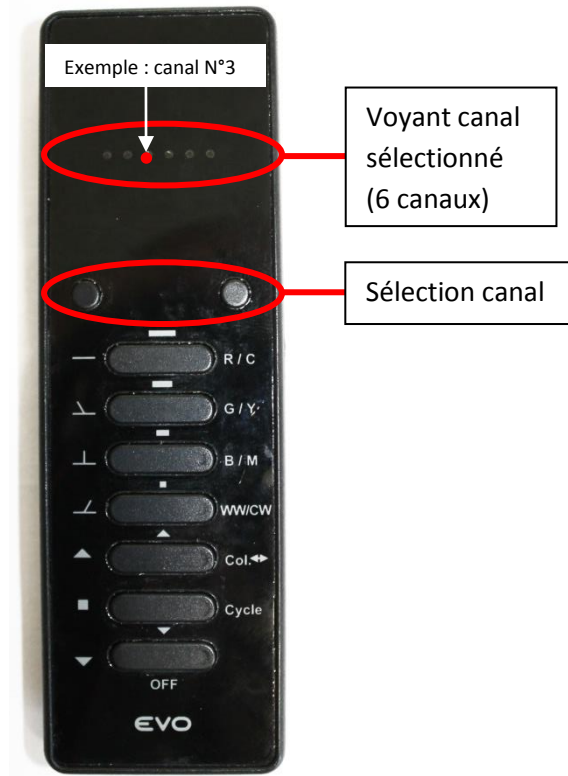

2/ Memoriser l'émetteur sur le canal choisit

Appuyer 1 fois sur la touche P2 en la gardant appuyée puis appuyer sur une touche de l'émetteur.

La mémorisation est signalée par un son intermittent rapide.

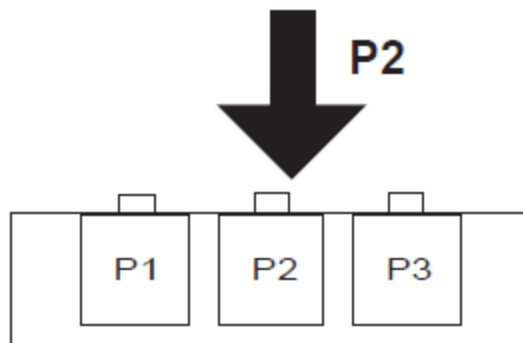

3/ Suppression d'un canal ou des canaux sur l'émetteur :

1.3		IT - Cancellazione codici radio	EN - Radio codes deletion
		FR - Suppression des codes radio	DE - Löschung von Sendekanälen
IT - TIPO DI CANCELLAZIONE EN - TYPE OF DELETION FR - TYPE DE SUPPRESSION DE - LÖSCHUNGSART	P3	tenere premuto keep it pressed maintenir appuyé gedrückt halten	suono intermittente son intermittent
IT - Singolo codice radio EN - Single radio code FR - Un seul code radio DE - Einzelner Sendekanal	* x1		IT - Premere il tasto del trasmettitore relativo al codice da cancellare. EN - Press the button of the transmitter relative to the code to delete. FR - Appuyer sur le bouton de l'émetteur concernant le code à supprimer. DE - Drücken Sie die Sendertaste die auf den zu löschenden Code bezogen ist.
IT - Tutti i codici radio EN - All the radio codes FR - Tous les codes radio DE - Alle Sendekanäle	* x2		suono continuo continuous sound son continu Dauerton