

NOTICE DE POSE MENUISERIES BOIS

Cette notice est délivrée à titre informatif. Merci de réaliser la pose selon le DTU 36.5

POSE EN APPLIQUE

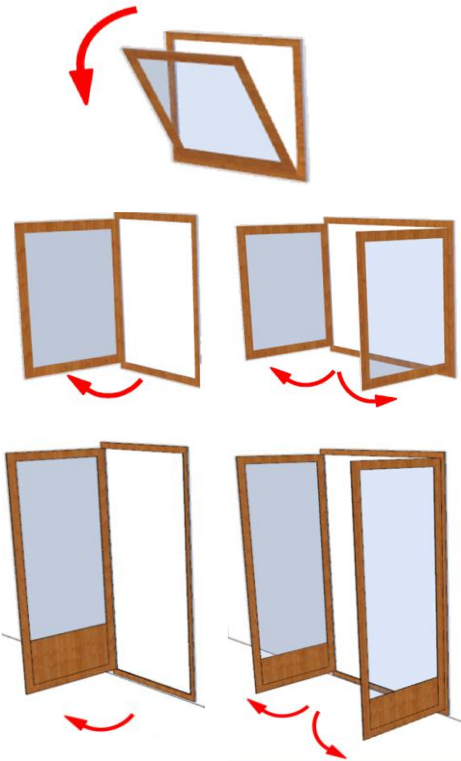

Vous aurez besoin de:

(non fournis)

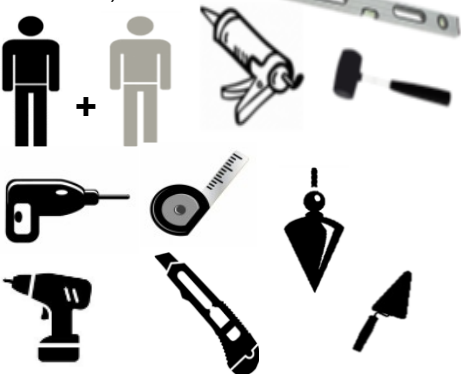

1. POSE DES TAPÉES D'ISOLATION

- Retirer les ouvrants (les stocker debout, sur cales, dans un endroit ne gênant pas la pose du dormant).
- **Laisser les cales des jeux sur les ouvrants et les dormants**

Celles-ci seront retirées à la fin du chantier.

- Poser la menuiserie à plat face extérieure vers le haut, protéger les faces en appui sur les tréteaux.
- Positionner les tapées verticales et horizontales. Les recouper si nécessaires
- Encoller les tapées à l'aide d'un cordon de mastic.
- Visser (faire des avant-trous, pour le passage des vis)
- Ne pas oublier l'étanchéité au raccord tapée - appui.

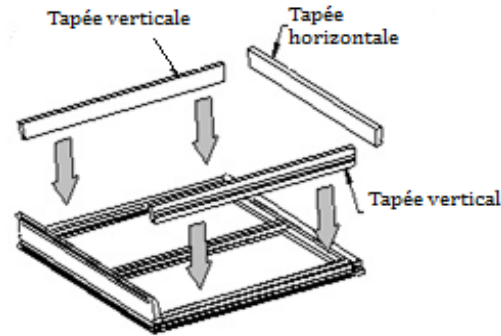

- * **Remarque:** Attention pour les cas de pose avec volet roulant, la tapée horizontale devra être réduite de 40 mm pour le passage du volet roulant.

2. MONTAGE DES EQUERRES DE FIXATION

- Les équerres doivent être posées au niveau des fiches ou des points de verrouillage des ouvrants. L'espacement entre deux équerres successives sur le périmètre de la menuiserie ne doit pas dépasser 70cm
- Positionner les équerres en désaffleur de 5 mm
 - Fixer les équerres en les vissant dans le dormant (pas dans la tapée).



3. CONTRÔLE ET FIXATION DU CADRE

- Centrer le cadre dormant dans la maçonnerie.
- Bloquer le dormant dans la bonne position à l'aide de cales bois.
- Percer au travers des trous de fixation des équerres (perceuse à percussion, mèche à béton diam-8mm).
- Retirer le cadre et le poser sur les tréteaux.
- Dépoussiérer soigneusement la maçonnerie et la menuiserie

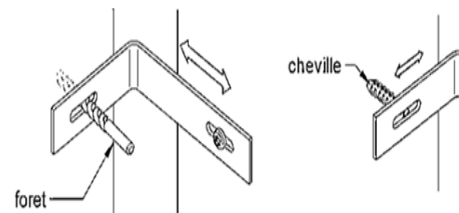

- * **Remarque:** Les chevilles doivent être adaptées au type de maçonnerie

4. RÉALISATION DE L'ÉTANCHÉITÉ DU CADRE

Poser le joint mousse type compriband sur la pièce d'appui de la maçonnerie avec une surcôte de 10 cm dans les angles.

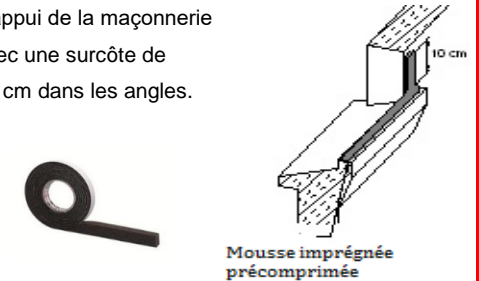

5. MONTAGE DE LA FENÊTRE

- Positionner le cadre dormant avec soin.
- Visser sans serrer (vis 5*50).
- Vérifier les niveaux et l'aplomb dans les 2 sens
- Assurer l'équerrage par les diagonales
- Engorder les ouvrants et fermer la fenêtre.
- Procéder au réglage des jeux de fonctionnement, aligner les vantaux si nécessaire.
- Bloquer définitivement les vis des pattes de fixation.
- Réaliser avec soin l'étanchéité extérieure

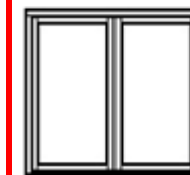
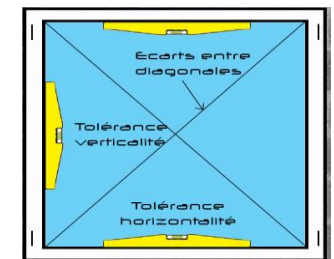

2 vantaux

