

Notice de Montage

Cloison pour porte coulissante intégrée

Gold

1 NOMENCLATURE : CLOISON, RAIL ET QUINCAILLERIE



1	CLOISON	(X 1)
2	RAIL	(X 1)
3	BARRES D'ECARTEMENT	(X 2)
4	MONTANT BOIS	(X 1)
5	PATTES DE FIXATION	(X 2)
6	SACHET DE QUINCAILLERIE	(X 1)
7	SACHET DE VIS 4,2 X 20	(X 1)
8	SACHET DE VIS A FIXATION RAPIDE	(X 1)
9	NOTICE DE MONTAGE	(X 1)

2 NOMENCLATURE : HABILLAGE DE FINITION

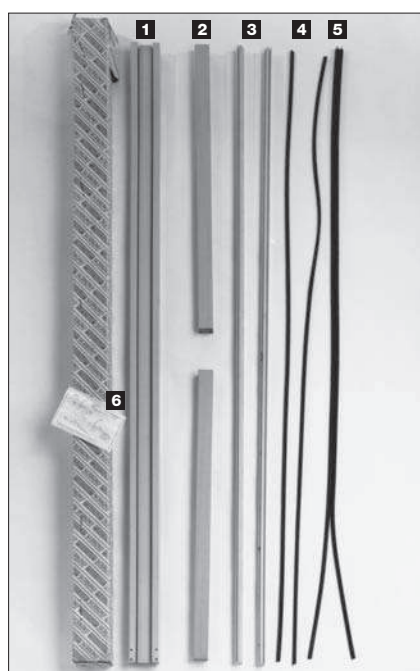

1	MONTANT DE LA BUTEE (A)	(X 1)
2	TRAVERSE HAUTE (C+D)	(X 2)
3	MONTANT D'ENCADREMENT (B)	(X 2)
4	JOINTS BROSE	(X 2)
5	JOINTS DE BUTEE	(X 2)
6	SACHET DE TOURILLONS	(X 1)

outils nécessaires



Perceuse

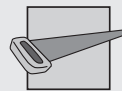

Scie

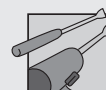

VisseuseTournevis

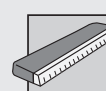

Règle

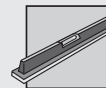

Niveau à bulle

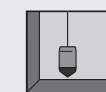

Fil à plomb



Clé (n°13)



2 heures

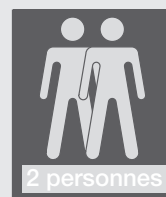

2 personnes

3 MONTAGE DE RAIL

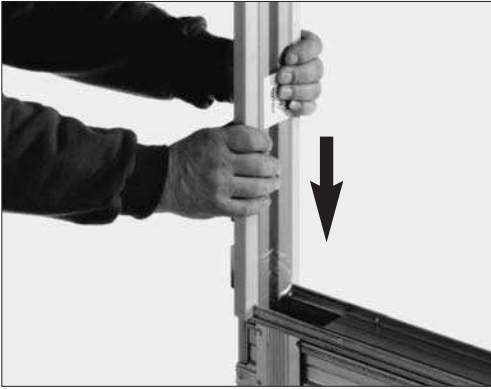

INTRODUIRE LE RAIL DANS LE GUIDE JUSQU'AU VERROUILLAGE PAR LE CLIP.

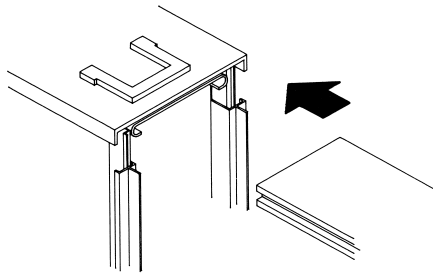

4 MONTAGE DES PATTES DE FIXATION

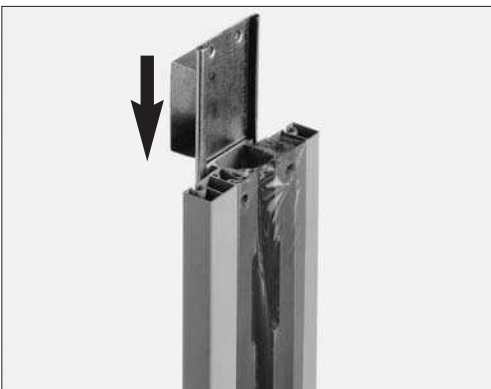

INTRODUIRE LES PATTES DE FIXATION DANS CHAQUE EXTREMITÉ DU RAIL.

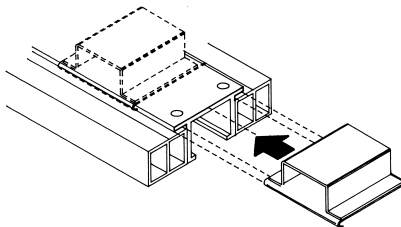

5 FIXATION DU RAIL SUR LE MONTANT BOIS



INTRODUIRE LES VIS A FIXATION RAPIDE A TRAVERS LE RAIL ET LES BLOQUER DANS LE MONTANT.

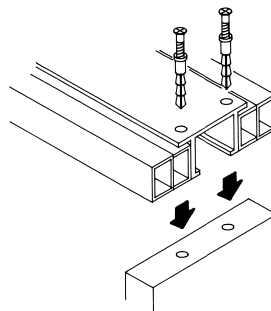

6 FIXATION DES BARRES D'ECARTEMENT

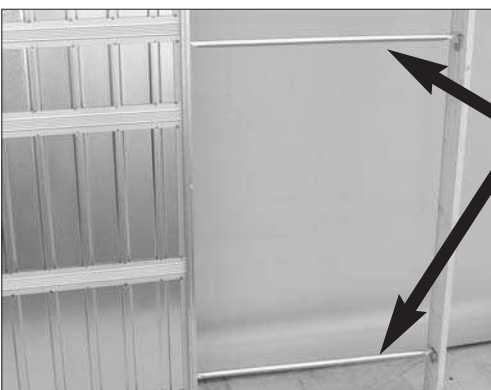

INTRODUIRE LES BARRES D'ECARTEMENT DANS LEURS LOGEMENTS

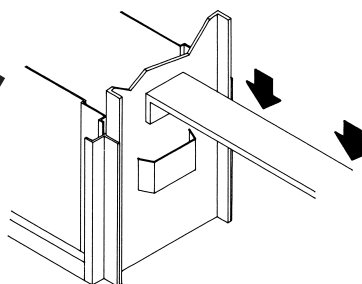

7 CONTROLE DE L'ALIGNEMENT, DE L'APLOMB ET DU NIVEAU



LA POSE DOIT SE FAIRE SUR SOL FINI.
A L'AIDE D'UNE REGLE BIEN DROITE, VERIFIER LE BON ALIGNEMENT DES CLOISONS METALLIQUES AVEC LA CLOISON EXISTANTE.

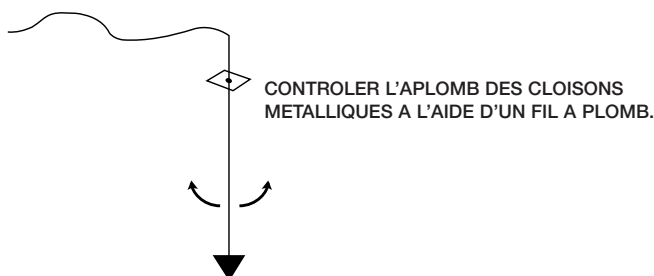

VERIFIER LE NIVEAU HORIZONTAL ET VERTICAL DES CLOISONS METALLIQUES.

8 FIXATION DE LA CLOISON SUR LE SOL



SUR SOL FINI

OUVRIR LES PATTES DE FIXATION DES CLOISONS.
FIXER LES CLOISONS METALLIQUES SUR LE SOL A L'AIDE DE VIS ET CHEVILLES (NON FOURNIES).

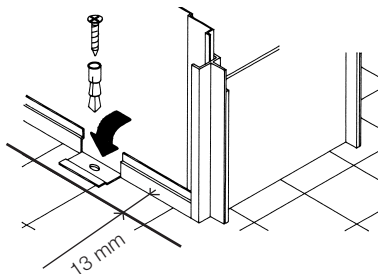

PREVOIR L'EPAISSEUR DU BA13 SOIT 13 MM PAR RAPPORT A L'ALIGNEMENT.

9 HABILLAGE DE LA CLOISON AVEC PLAQUES DE PLATRE (NON FOURNIES)

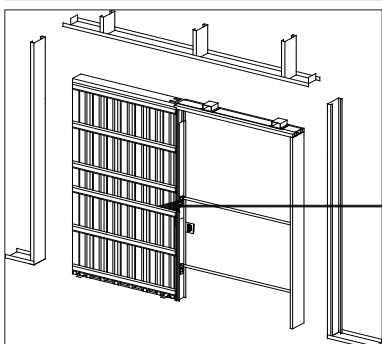

FIXER LES PROFILS POUR PLAQUES DE PLATRE SUR LE PERIMETRE DU CHASSIS CREANT DES POINTS D'ENCRAGE AU PLAFOND.
LE RAIL PLACOSTIL (PLACOPLATRE) INSTALLE AU DESSUS DES CLOISONS DOIT ETRE FIXE SUR LES 2 PATTES DE FIXATION INTRODUITES EN OPERATION N° 4.
NE PAS FIXER DIRECTEMENT LE RAIL PLACOSTIL SUR LE RAIL DE GUIDAGE.

LES RACCORDS (PLAFOND, MUR) SE FERONT AVEC DES ELEMENTS D'OSSATURE METALLIQUE TYPE PLACOSTIL (PLACOPLATRE*).
HABILLER LA CLOISON METALLIQUE AVEC DES PLAQUES DE PLATRE TYPE PLACOPLATRE BA13 (NON FOURNIES) EN LES FIXANT SUR LES RAILS METALLIQUES A L'AIDE DES VIS Ø 4,2 X 20 FOURNIES.
IMPÉRATIF POUR NE PAS RAYER LA PORTE.

*RAILS R48 ET MONTANTS M48 PLACOSTIL (NON FOURNIES).

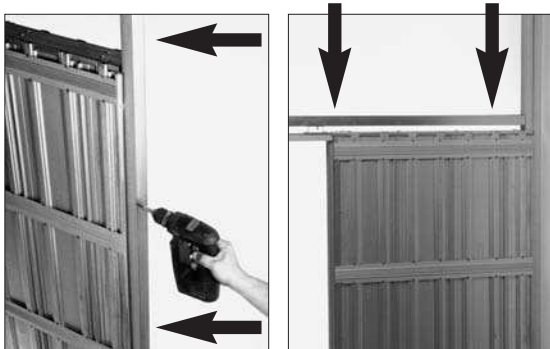

10 RETRAIT DE LA PLAQUE DE PROTECTION



ENLEVER LES BARRES D'ENCADREMENT METAL, LA PLAQUE DE PROTECTION RIVETEE DANS LA CLOISON ET LES SUPPORTS DE BARRES AGRAFES SUR LE MONTANT BOIS (NE PAS ENLEVER LE MONTANT).

UNE FOIS LA CLOISON PARFAITEMENT HABILEE ET INTEGREE, RETIRER LA PLAQUE DE PROTECTION RIVETEE A L'AIDE D'UNE PERCEUSE.

ATTENTION : DANS LE CAS DE CLOISON AVEC CARRELAGE, APPLIQUER UN ENDUIT TYPE PLACOTANCHE AVANT DE PROCEDER AU CARRELAGE. ATTENDRE LE SECHAGE COMPLET AVANT DE RETIRER LA PLAQUE DE PROTECTION.

11 FIXATION DU GUIDE EN PARTIE BASSE



FIXER LE GUIDE DE PORTE EN LE VISSANT AU TRAVERS DE LA CLOISON AU NIVEAU DES TROUS PREVUS A CET EFFET. UTILISER LES VIS Ø4,5 X 9,5 FOURNIES.

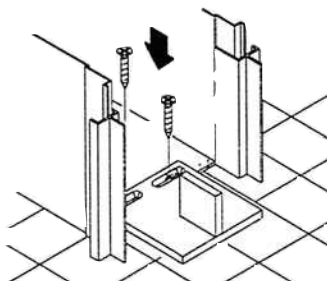

UTILISER LES CALES D'EPaisseur FOURNIES DANS LE SACHET SI BESOIN (EN FONCTION DE LA HAUTEUR DE LA PORTE).

12 MISE EN PLACE DU PREMIER MONTANT D'ENCADREMENT

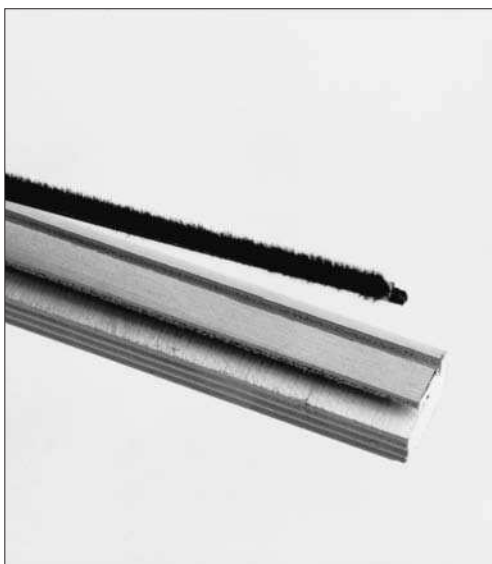

METTRE EN PLACE LE JOINT BROsse EN RAINURE DANS CHACUN DES MONTANTS D'ENCADREMENT (B).

ENCASTRER UN PREMIER MONTANT B DANS LA BORDURE VERTICALE DU CHASSIS ET LE FIXER PAR COLLAGE.

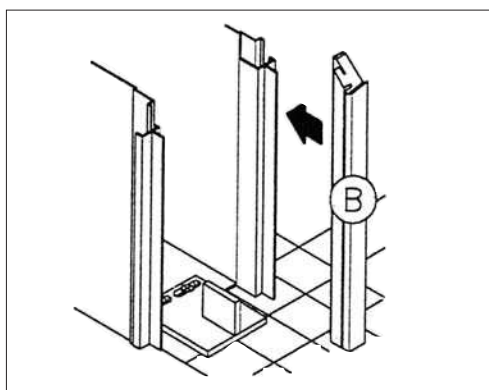

13 FIXATION DES BARRES D'ECARTEMENT

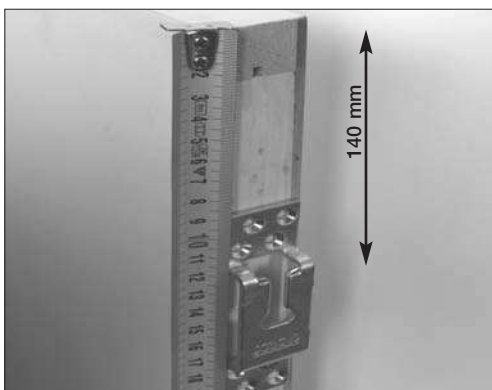

FIXER LES ETRIERS DE SUSPENSION SUR LA PORTE EN VEILLANT A CE QUE L'OUVERTURE (I) AMENAGEE POUR L'ACCROCHAGE DU CHARIOT SE TROUVE VERS LE COTE ANTERIEUR DE LA PORTE. SCHEMA D'ENSEMBLE AVEC CLOISON (POUR SITUER)

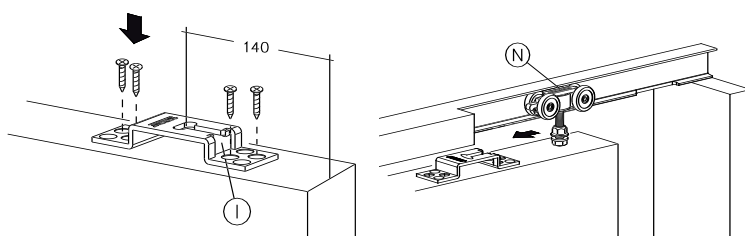

14 FIXATION DES 2 BUTEES CAOUTCHOUC



INSTALLER LES BUTEES (L) A L'ARRIERE DE LA PORTE. SI VOUS VOULEZ QUE LA PORTE DEPASSE, INSTALLER LES BUTEES SUR DES CALES EN BOIS (M).

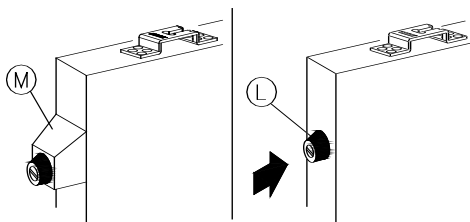

15 INSTALLATION DES CHARIOTS SUPPORT



INTRODUIRE LES CHARIOTS (N) DANS LE LOGEMENT RESERVE.

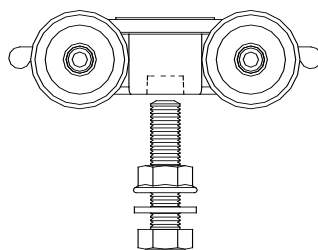

16 MISE EN PLACE DE LA PORTE

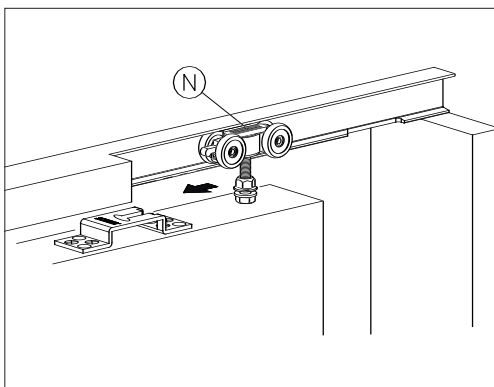

ENLEVER LES 3 ECARTEURS POLYSTIRENE DE L'INTERIEUR DE LA CLOISON.
INTRODUIRE LES CHARIOTS (N) DANS LE LOGEMENT RESERVE.
POSITIONNER LA PORTE ET EN REGLER LE COULISSEMENT AVEC UNE CLE PLATE DE MM 13.

17 PREPARATION DES MONTANTS DE L'HABILLAGES D'ENCADREMENT

LE MONTANT DE BUTEE DE LA PORTE (A)

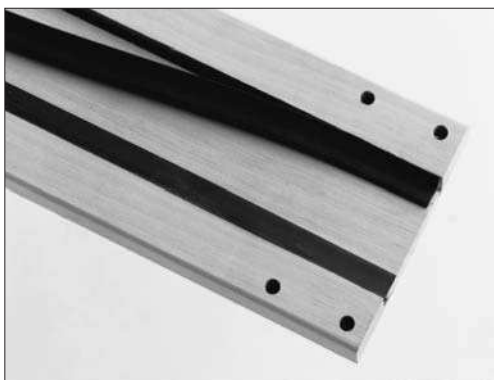

(PREALABLEMENT RECOUPE A DIMENSION)
LE JOINT DE BUTEE EST SECABLE.
APRES SEPARATION, METTRE EN PLACE LES JOINTS DANS LES RAINURES DU MONTANT DE BUTEE.

LE MONTANT D'ENCADREMENT (B)

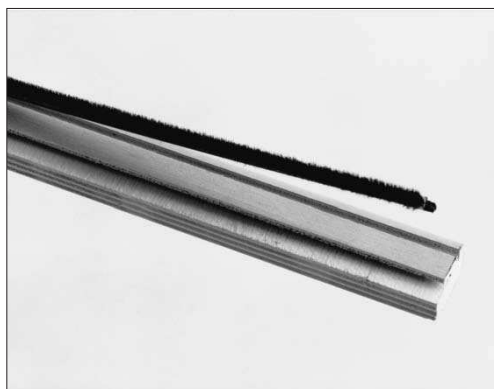

METTRE EN PLACE LE JOINT BROSSE EN RAINURE DANS CHACUN DES MONTANTS D'ENCADREMENT (B).

18 PREPARATION DES 2 TRAVERSES (C+D) DE L'HABILLAGE D'ENCADREMENT

DECOUPER LA TRAVERSE A DIMENSION (PIECE X A CONSERVER) SELON LE TABLEAU:

PORTE	DIMENSIONS TRAVERSE
mm	mm
630	610
730	710
830	810

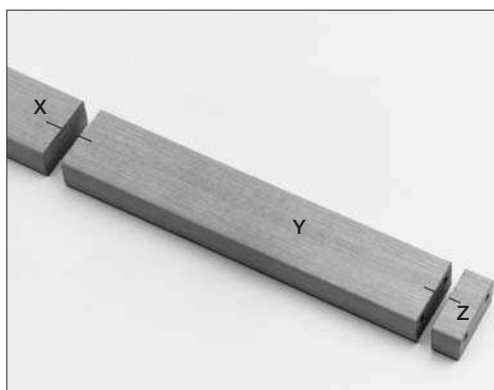

REDECOUPER LA CHUTE (Z) A 20 MM DE L'EXTREMITE (CHUTE Y NE SERVANT PAS).

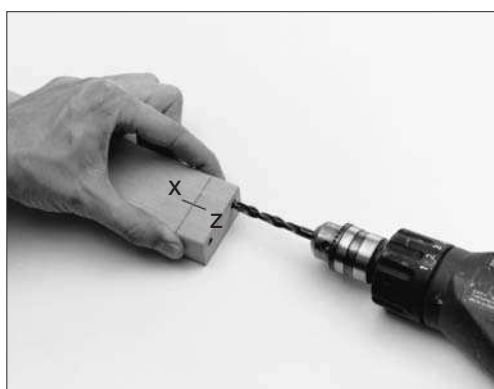

PERÇAGE DE LA TRAVERSE EN BOUT (X)

UTILISER LA CHUTE (Z) COMME GABARIT POUR PERCER LA PIECE (X) EN BOUT EN RESPECTANT LE MARQUAGE INITIAL.

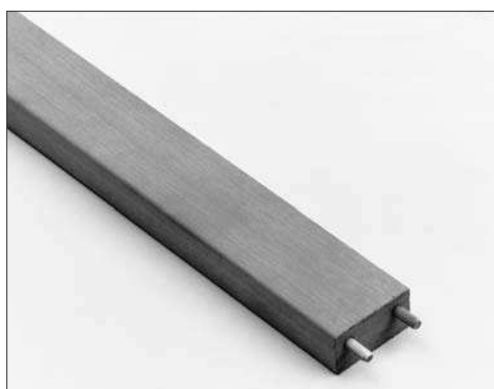

MISE EN PLACE DES TOURILLONS

INTRODUIRE LES TOURILLONS FOURNIS AUX DEUX EXTREMITES DE LA TRAVERSE.

19 MISE EN PLACE DE L'ENSEMBLE : PREMIERE TRAVERSE (D) + MONTANT DE BUTEE (A)



INTRODUIRE LA TRAVERSE (D) DANS LE MONTANT (B) DEJA INSTALLE (VOIR POINT 12), ET DANS LE MONTANT (A).
POSITIONNER LE MONTANT (A) PREALABLEMENT ENCOLLE AVEC DE LA COLLE MASTIC OU VISSAGE.
CONTROLLER L'APLOMB.

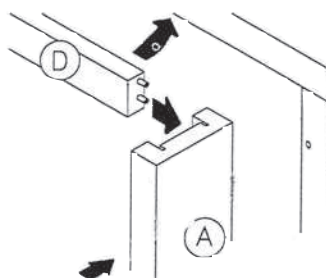

20 FIXATION DES DEUX BUTEES HAUTES

INTRODUIRE LA BUTEE D'ARRET (P) DANS LE LOGEMENT RESERVE.
POSITIONNER LA PORTE ET EN REGLER LE COULISSEMENT AVEC LA VIS (T). UTILISER LA VIS (P1) POUR REGLER LA DURETE DE LA BUTEE D'ARRET.

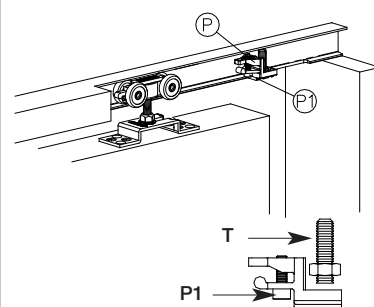
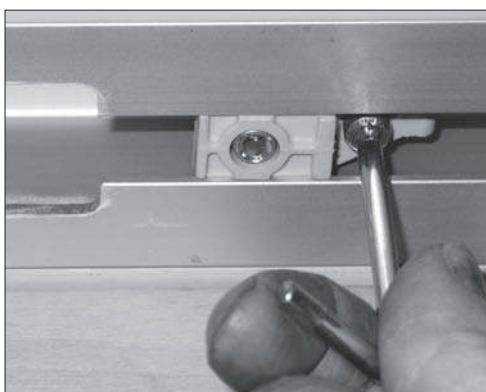
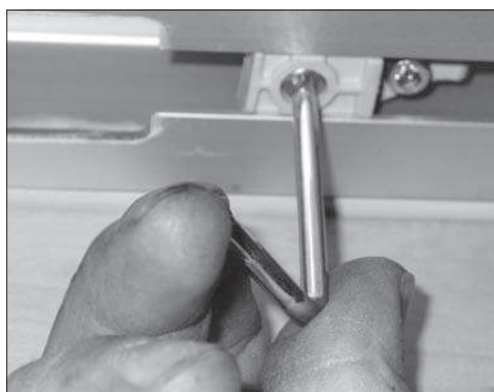

21 MISE EN PLACE DU DEUXIEME MONTANT D'ENCADREMENT (B)

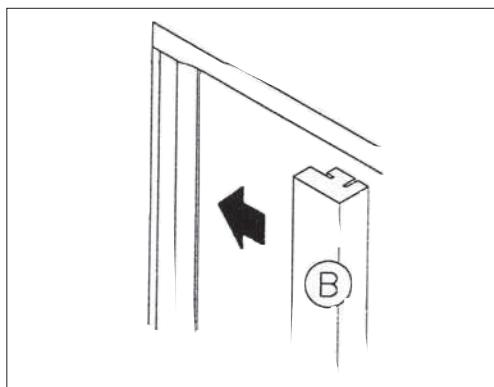

METTRE EN PLACE LE SECOND MONTANT (B) SUR LA CLOISON PAR COLLAGE OU VISSAGE.

22 MISE EN PLACE DE LA SECONDE TRAVERSE (C)



PERCER PREALABLEMENT LA TRAVERSE EN 2 POINTS (\varnothing DE PERCAGE : 4 MM AVEC FRAISAGE).
INSTALLER LA TRAVERSE (C) DE SORTE QU'ELLE PUISSE ETRE FACILEMENT DEMONTEE POUR D'EVENTUELLES INTERVENTIONS DE REGLAGE OU D'ENTRETIEN.

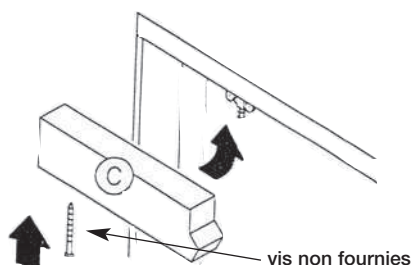

AU BESOIN, UTILISER UN CALFEUTREMENT (VOIR CATALOGUE) POUR LA FINITION DE L'ENSEMBLE.

Cas du produit avec serrure à condamnation.

23 MONTAGE DE LA GARNITURE DE LA PORTE



- INSTALLER LA GARNITURE DE PORTE. FIXER LA DEUXIEME CUVETTE-POIGNEE A L'AIDE DE LA CLE FOURNIE.
- FIXER LA PLAQUE SUR LE CHANT DE LA PORTE AVEC LES 2 VIS FOURNIES.
- ENFONCER LA PETITE CUVETTE DANS LE CHANT DE LA PORTE.

24 MONTAGE DE LA PLAQUE DE GACHE



- POUR REPERER L'EMPLACEMENT DE LA PLAQUE DE GACHE DANS LE MONTANT BUTEE DE PORTE :
- ACTIONNER LA SERRURE AFIN DE SORTIR LE PENE,
 - FAIRE COULISSER LA PORTE DE MANIERE A METTRE EN CONTACT LE PENE DE SERRURE ET LE MONTANT BUTEE,
 - FAIRE UNE MARQUE AU NIVEAU DE CE CONTACT.

25 MONTAGE DE LA PLAQUE DE GACHE



- EMBLEMMENT DE LA GACHE
- PRESENTER LA GACHE ET TRACER SON EMPREINTE DE MANIERE A CE QUE LE BAS DE CELLE-CI SOIT 5 MM AU-DESSOUS DE LA MARQUE FAITE EN OPERATION 24.

- REALISATION DES TROUS DE LA GACHE
- UTILISER UN FORET DE Ø13 MM ET FAIRE PLUSIEURS TROUS EN SUIVANT L'EMPREINTE DE LA GACHE JUSQU'A 10 MM AU-DESSOUS DE CELLE-CI.

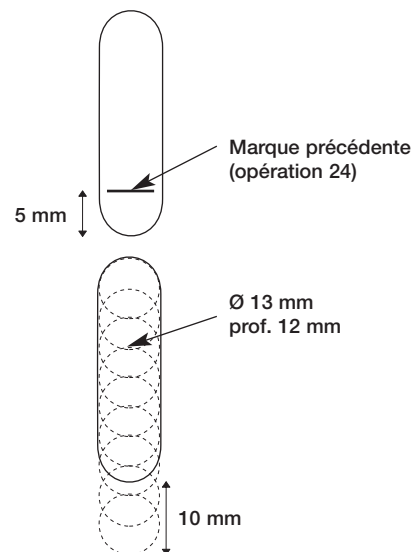

Garantie

Application de la garantie.

- Défaut de fabrication (dans le cadre des articles 1792 et suivants du code civil).
- Vices cachés, dans les conditions citées ci-dessous.

Pour bénéficier de la garantie votre produit doit :

- Être posé correctement et selon les prescriptions de la notice jointe.
- Être mis en œuvre sur sol sec et fini (revêtement de sol et carrelage fini).
- Être utilisé normalement et sans avoir subi de modifications.

Les exclusions.

Les défauts apparents doivent être signalés avant la mise en œuvre du produit. • Les détériorations volontaires. • Les désordres consécutifs à un évènement extérieur (dégâts des eaux, catastrophes naturelles, etc...). • Le non-respect des conditions citées ci-dessus. • En outre, la garantie est limitée au remplacement des pièces défectueuses, à l'exclusion de la réparation de tout autre préjudice.

Mise en œuvre de la garantie

En cas de réclamation, notre mise en cause doit être effectuée par lettre recommandée avec accusé de réception dans les huit jours de la survenance du sinistre et sur présentation de la facture correspondante. • En tout état de cause, nous répondons à l'égard du consommateur non professionnel de la garantie légale des vices cachés, prévue à l'article 1641 et suivants du code civil.